

# Мужественность

Каталог  
неслабых  
товаров



волшебная  
палочка

GRACE®



МАСТЕР  
ПРОФИЛЬ 2.0

ЛУКА®

## **“Мастер Профиль” – понятный, надежный, прогнозируемый поставщик полного цикла профильно погонажных изделий.**

**И на протяжении уже 12 лет компания активно развивается в этом направлении. Все наше развитие направлено на то, чтобы “Создать равномерное распределение продукции массового и эксклюзивного спроса, которое позволит любому потребителю решать свои строительные проблемы, имея полное предложение рынка вне зависимости от места жительства”.**

**В наш ассортимент входят такие позиции как:**

- пороги напольные
- профили для плитки и керамогранита
- углы отделочные
- погонаж
- интерьерный профиль
- плинтусы напольные из всех возможных видов материала: МДФ, ХДФ, ПВХ, полистирол, нержавеющая сталь, алюминий
- аксессуары для пола
- карнизы для штор
- рулонные шторы
- потолочные плинтусы из полистирола

**Более 40 000 позиций**

**Больше 2000 довольных клиентов**

**Более 12 лет на рынке**

**Заходи в наш инстаграмм:**



## Без покрытия

Код цвета: (00)



00  
алюминий

## Анодирование

Код цвета: (АЛ) – анод люкс



01л  
анод серебро



02л  
анод золото

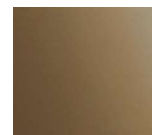

04л  
анод бронза



042л  
анод шампань

## Полимерно-порошковое окрашивание

Код цвета: (КР) – окрашенный



01п  
серебро полиэфир

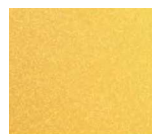

02  
золото

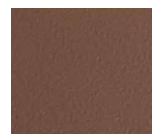

03  
шоколад



04  
бронза

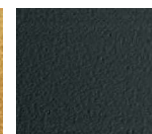

15  
черный



16/9003  
белый  
матовый/глянец



05  
антик серебро



06  
антик медь

## Антики

Код цвета: (АТ) – антики

## Декоративные полимерно-порошковые покрытия под текстуру дерева

Код цвета: (КД) – декорированный

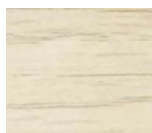

105  
дуб арктик



106  
ясень белый

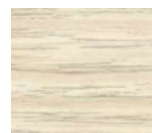

089  
клен белёный

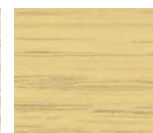

085  
клен



082  
дуб светлый



081  
сосна



083н  
бук натур



043  
бук кантри



083  
бук



084  
дуб универсал

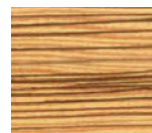

076  
бамбук



086  
пробка



087  
дуб белёный

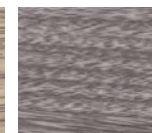

045  
дуб дымчатый

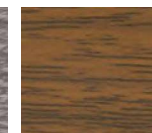

088  
орех

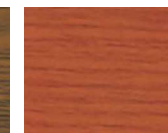

092  
вишня



091  
дуб темный

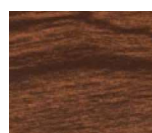

093  
мербау

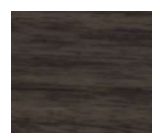

061  
дуб мокко

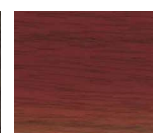

094  
венге

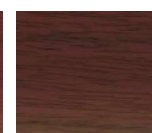

095  
дуб венге

Код цвета: (ОС) – особая серия. Серия 11



R174  
береза



R148  
дуб петровский



R188  
дуб шато



R173  
дуб выбеленный

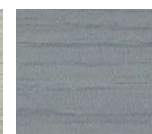

R102  
ольха серая

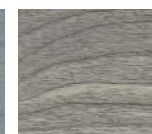

R195  
серебристая сосна



R159  
дуб английский

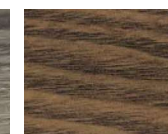

R170  
дуб венеция

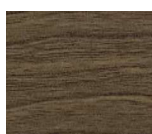

R135  
дуб лионский

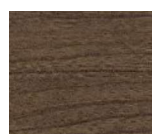

R128  
дуб престиж

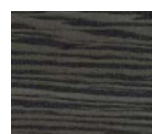

R122  
дуб морёный

## Ламинированные покрытия

Код цвета: (ЛМ) – ламинированный



## Цветовая гамма серии НТ



## 15 новых цветов ламинации - к 15-летию товарного знака "Лука"



## Ламинированные покрытия серии STRONG



Теперь есть уникальное комплексное решение для Вашего интерьера:  
ламинированный порог и плинтус МДФ в единой цветовой гамме!



Пороги окрашенные

Пороги разноуровневые

ПР 02		L, мм	001	АЛ	КР	КД	ОС11	ПР 03		L, мм	001	АЛ	КР	КД	ОС11
		900	•	•	•	•	•			900	•	•	•	•	•
		1350	•	•	•	•	•			1350	•	•	•	•	•
		1800	•	•	•	•	•			1800	•	•	•	•	•
		2700	•	•	•	•	•			2700	•	•	•	•	•
ПР 04		L, мм	001	АЛ	КР	КД	ОС11	ПР 06		L, мм	001	АЛ	КР	КД	ОС11
		900	•	•	•	•	•			900	•	•	•	•	•
		1350	•	•	•	•	•			1350	•	•	•	•	•
		1800	•	•	•	•	•			1800	•	•	•	•	•
		2700	•	•	•	•	•			2700	•	•	•	•	•

Пороги стыкоперекрывающие

ЛС 10		L, мм	001	АЛ	КР	КД	ОС11	ЛС 35		L, мм	001	АЛ	КР	КД	ОС11	
		900								900					•	
		1350								1350					•	
		1800								1800					•	
		2700	•	•	•	•	•			2700					•	
ПС 01		L, мм	001	АЛ	КР	КД	ОС11	ПС 02		L, мм	001	АЛ	КР	КД	ОС11	
		900	•	•	•	•	•			900	•	•	•	•	•	
		1350	•	•	•	•	•			1350	•	•	•	•	•	
		1800	•	•	•	•	•			1800	•	•	•	•	•	
		2700	•	•	•	•	•			2700	•	•	•	•	•	
ПС 03		L, мм	001	АЛ	КР	КД	ОС11	ПС 03-2		L, мм	001	АЛ	КР	КД	ОС11	
		900	•	•	•	•	•			900	•	•	•	•	•	
		1350	•	•	•	•	•			1350					•	
		1800	•	•	•	•	•			1800	•	•	•	•	•	
		2700	•	•	•	•	•			2700	•	•	•	•	•	
ПС 04		L, мм	001	АЛ	КР	КД	ОС11	ПС 04-1		L, мм	001	АЛ	КР	КД	ОС11	
		900	•	•	•	•	•			900	•	•	•	•	•	
		1350	•	•	•	•	•			1350	•	•	•	•	•	
		1800	•	•	•	•	•			1800	•	•	•	•	•	
		2700	•	•	•	•	•			2700	•	•	•	•	•	
ПС 04-2		L, мм	001	АЛ	КР	КД	ОС11	ПС 04-3 (B2)		L, мм	001	АЛ	КР	КД	ОС11	STR
		900	•	•	•	•	•			900	•	•	•	•	•	•
		1350	•	•	•	•	•			1350	•	•	•	•	•	•
		1800	•	•	•	•	•			1800	•	•	•	•	•	•
		2700	•	•	•	•	•			2700	•	•	•	•	•	•
ПС 05		L, мм	001	АЛ	КР	КД	ОС11	ПС 06		L, мм	001	АЛ	КР	КД	ОС11	
		900	•	•	•	•	•			900	•	•	•	•	•	
		1350								1350					•	
		1800								1800	•	•	•	•	•	
		2700	•	•	•	•	•			2700	•	•	•	•	•	
ПС 07		L, мм	001	АЛ	КР	КД	ОС11	ПС 07-01		L, мм	001	АЛ	КР	КД	ОС11	
		900	•	•	•	•	•			900	•	•	•	•	•	
		1350	•	•	•	•	•			1350	•	•	•	•	•	
		1800	•	•	•	•	•			1800	•	•	•	•	•	
		2700	•	•	•	•	•			2700	•	•	•	•	•	

ПС 07-2		L, мм	001	АЛ	КР	КД	ОС11	ПС 09		L, мм	001	АЛ	КР	КД	ОС11	
	 скрытый крепеж	900	•	•	•	•			 гнувшийся	900						
		1350								1350						
		1800	•	•	•	•				1800						
		2700	•	•	•	•				2700	•	•	•	•		

## Пороги угловые

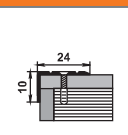
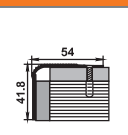
ПУ 01		L, мм	001	АЛ	КР	КД	ОС11	ПУ 02		L, мм	001	АЛ	КР	КД	ОС11
		900	•	•	•	•				900	•	•	•	•	
		1350	•	•	•	•				1350	•	•	•	•	
		1800	•	•	•	•				1800	•	•	•	•	
		2700	•	•	•	•				2700	•	•	•	•	

  

ПУ 03		L, мм	001	АЛ	КР	КД	ОС11	ПУ 04		L, мм	001	АЛ	КР	КД	ОС11
		900	•	•	•	•				900	•	•	•	•	
		1350	•	•	•	•				1350	•	•	•	•	
		1800	•	•	•	•				1800	•	•	•	•	
		2700	•	•	•	•				2700	•	•	•	•	

ПУ 05		L, мм	001	АЛ	КР	КД	ОС11	ПУ 05-1		L, мм	001	АЛ	КР	КД	ОС11
		900	•	•	•	•			 внутренний	900	•	•	•	•	
		1350	•	•	•	•				1350	•	•	•	•	
		1800	•	•	•	•				1800	•	•	•	•	
		2700	•	•	•	•				2700	•	•	•	•	

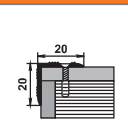
ПУ 06		L, мм	001	АЛ	КР	КД	ОС11
		900	•	•	•	•	
		1350	•	•	•	•	
		1800	•	•	•	•	
		2700	•	•	•	•	



готовое решение

## Пороги с антискользящими вставками

ПС 08		L, мм	001	АЛ	КР	КД	ОС11	ПС 08-1		L, мм	001	АЛ	КР	КД	ОС11
	 Цвет ПВХ 414, 470	900	•						 Цвет ПВХ 414, 470	900	•	•	•		
		1350	•	•	•					1350	•	•	•		
		1800	•	•	•					1800	•	•	•		
		2700	•	•	•					2700	•	•	•		

ПУ 07		L, мм	001	АЛ	КР	КД	ОС11	ПУ 07-1		L, мм	001	АЛ	КР	КД	ОС11
	 Цвет ПВХ 414, 470	900	•	•	•				 Цвет ПВХ 414, 470	900	•	•	•		
		1350	•	•	•					1350	•	•	•		
		1800	•	•	•					1800	•	•	•		
		2700	•	•	•					2700	•	•	•		

ПУ 70		L, мм	001	АЛ	КР	КД	ОС11	ПУ 71		L, мм	001	АЛ	КР	КД	ОС11
	 Цвет ПВХ 414, 470	900	•	•	•				 Цвет ПВХ 414, 470	900	•	•	•		
		1350	•	•	•					1350	•	•	•		
		1800	•	•	•					1800	•	•	•		
		2700	•	•	•					2700	•	•	•		

















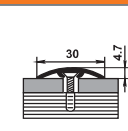

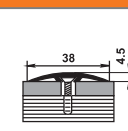

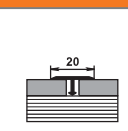

  

ПУ 09-1		L, мм	414	428	470	ПУ 10-1		L, мм	414	428	470	
	 Цвет 00	2500	•	•	•			 Цвет 00	2500	•	•	•

ПУ 09		L, мм	414	428	470	ПУ 10		L, мм	414	428	470	
	 Цвет 00	2500	•	•	•			 Цвет 00	2500	•	•	•

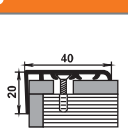
## Пороги ламинированные

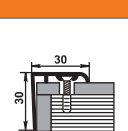
ЛК 15		L, мм	ЛМ	15NEW	HIT	STR	ЛР 06 (В4)		L, мм	ЛМ	15NEW	HIT	STR
	гнущийся 	900						скрытый крепеж 	900	•	•	•	•
		1350							1350				
		1800							1800	•	•	•	•
		2700	•						2700	•	•	•	•
ЛР 50		L, мм	ЛМ	15NEW	HIT	STR	ЛС 04-2		L, мм	ЛМ	15NEW	HIT	STR
	может использоваться как разноуровневый 	900	•						900	•	•	•	
		1350							1350				
		1800	•						1800	•	•	•	
		2700	•						2700	•	•	•	
ЛС 04-3		L, мм	ЛМ	15NEW	HIT	STR	ЛС 10		L, мм	ЛМ	15NEW	HIT	STR
		900	•						900	•	•		
		1350							1350				
		1800	•						1800	•	•		
		2700	•						2700	•	•		
ЛС 35		L, мм	ЛМ	15NEW	HIT	STR	ЛУ 01		L, мм	ЛМ	15NEW	HIT	STR
	на клеевой основе 	900	•	•	•			на клеевой основе 	900	•			
		1350							1350				
		1800	•	•	•				1800	•			
		2700	•	•	•				2700	•			
ЛУ 03		L, мм	ЛМ	15NEW	HIT	STR	ЛУ 06		L, мм	ЛМ	15NEW	HIT	STR
	на клеевой основе 	900	•						900	•		•	
		1350							1350				
		1800	•						1800	•			
		2700	•						2700	•		•	
ЛУ 30		L, мм	ЛМ	15NEW	HIT	STR							
		900	•										
		1350											
		1800	•										
ПС 07-2		L, мм	ЛМ	15NEW	HIT	STR							
		900	•		•								
		1350											
		1800	•										
		2700	•		•								

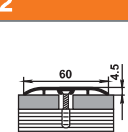
готовое решение

## NEW Новые виды профилей

Т 30		L, мм	001	АЛ	КД	15NEW	Т 40		L, мм	001	АЛ	КД	15NEW
		900	•	•	•	•			900	•	•	•	•
		1350							1350				
		1800							1800				
		2700	•	•	•	•			2700	•	•	•	•

## Новые виды крепежа

### Бидюбель



#### 1 Т-образные профили

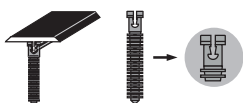

#### 2 Профили со скрытым крепежом

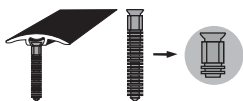

### В чем уникальность Бидюбеля?

- Подходит как для установки профилей со скрытым крепежом, так и для монтажа Т-образных профилей;
- Конструкция, не имеющая аналогов;
- 2 варианта поставки:
  - яркий блистер с европодвесом по 12 шт., готовый для розничной продажи;
  - россыпью в таре по 500 шт.

Бидюбель доступен к заказу от 1 упаковки.  
Спешите ввести в ассортимент новое решение, максимально упрощающее для потребителей монтаж профилей.

Рекомендуемый диаметр рабочей части сверла для установки Бидюбеля - 7 мм



## Алюминиевые защелки



ПС 09-2

Новые защелки из алюминия ПС 09-2 (9,5 мм) и ПС 09-3 (12,5 мм) со вставкой из ПВХ.

Выпускаются в длине 2700 мм.



ПС 09-3

### СПОСОБ МОНТАЖА

- 1

Закрепить профиль ПС 09-2/ПС 09-3
- 2

Уложить покрытие
- 3

**ВАЖНО!!!**  
Установить Т-профиль в ПВХ-вставку
- 4

Поместить Т-профиль в ответную часть
- 5

Профиль установлен!

## Пороги из нержавеющей стали

**ПС 30НС (П)**

L, мм	900	1350	2700
НСП			
НС			

**ПС 40НС (П)**

L, мм	900	1350	2700
НСП			
НС			

**ПС 60НС (П)**

L, мм	900	1350	2700
НСП			
НС			

**ПС 80НС (П)**

L, мм	900	1350	2700
НСП			
НС			

**ПС 60-1НС (П)**

L, мм	900	1350	2700
НСП			
НС			

**ПС 30-2НС (П)**

скрытый крепеж

L, мм	900	1350	2700
НСП			
НС			

**ПС 40-2НС (П)**

скрытый крепеж

L, мм	900	1350	2700
НСП			
НС			

**ПС 60-2НС (П)**

скрытый крепеж

L, мм	900	1350	2700
НСП			
НС			

**ПС 80-2НС (П)**

скрытый крепеж

L, мм	900	1350	2700
НСП			
НС			

**ПУ 01НС (П)**

L, мм	900	1350	2700
НСП			
НС			

**ПУ 03НС (П)**

L, мм	900	1350	2700
НСП			
НС			

**ПУ 25НС (П)**

L, мм	900	1350	2700
НСП			
НС			

**ПУ 01НС (П)к**

на клеевой основе

L, мм	900	1350	2700
НСП			
НС			

**ПУ 03НС (П)к**

на клеевой основе

L, мм	900	1350	2700
НСП			
НС			

**ПУ 25НС (П)к**

на клеевой основе

L, мм	900	1350	2700
НСП			
НС			

**ПР 63НС (П)**

L, мм	900	1350	2700
НСП			
НС			

**ПР 66НС (П)**

L, мм	900	1350	2700
НСП			
НС			

## Гибкий профиль Smart Profile



613 Ясень анкор белый

203 Дуб атланта

224 Дуб крафт серый

410 Дуб грац



206 Дуб феррара

450 Ясень шимо светлый

451 Ясень шимо темный

252 Венге линум



400 Орех гварнери

401 Орех нерако

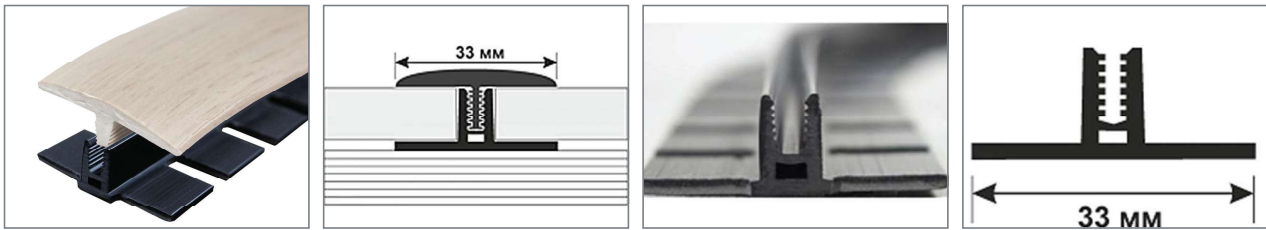

## Готовое решение



Профили из нержавеющей стали

**К 6**

L, мм	НС	НСП
2700	•	•

**К 8**

L, мм	НС	НСП
2700	•	•

**К 10**

L, мм	НС	НСП
2700	•	•

**К 12**

L, мм	НС	НСП
2700	•	•

**К 15**

L, мм	НС	НСП
2700	•	•

**ЛС 10**

L, мм	НС	НСП
2700	•	•

**ПК 01-10**

L, мм	НС	НСП
2700	•	•

**ПК 01-12**

L, мм	НС	НСП
2700	•	•

**ПК 01-15**

L, мм	НС	НСП
2700	•	•

**ПК 01-20**

L, мм	НС	НСП
2700	•	•

**ПК 01-6**

L, мм	НС	НСП
2700	•	•

**ПК 01-8**

L, мм	НС	НСП
2700	•	•

**ПК 03-10**

L, мм	НС	НСП
2700	•	•

**ПК 03-12**

L, мм	НС	НСП
2700	•	•

**ПК 03-15**

L, мм	НС	НСП
2700	•	•

**ПК 6-10**

L, мм	НС	НСП
2700	•	•

**ПК 6-12**

L, мм	НС	НСП
2700	•	•

**ПК 6-15**

L, мм	НС	НСП
2700	•	•

**ПК 6-8**

L, мм	НС	НСП
2700	•	•

**ПК 8-20**

L, мм	НС	НСП
2700	•	•

**ПК 8-25**

L, мм	НС	НСП
2700	•	•

**ПК 8-30**

L, мм	НС	НСП
2700	•	•

**ПК 8-37**

L, мм	НС	НСП
2700	•	•

**ПК 10-10**

L, мм	НС	НСП
2700	•	•

**ПК 10-12**

L, мм	НС	НСП
2700	•	•

**ПК 10-15**

L, мм	НС	НСП
2700	•	•

**ПК 10-20**

L, мм	НС	НСП
2700	•	•

**ПК 10-25**

L, мм	НС	НСП
2700	•	•

**ПК 10-30**

L, мм	НС	НСП
2700	•	•

**ПК 10-37**

L, мм	НС	НСП
2700	•	•

**ПК 11-10**

L, мм	НС	НСП
2700	•	•

**ПК 11-12**

L, мм	НС	НСП
2700	•	•

**ПК 11-15**

L, мм	НС	НСП
2700	•	•

**ПК 11-8**

L, мм	НС	НСП
2700	•	•

**ПК 12-10**

L, мм	НС	НСП
2700	•	•

**ПК 12-12**

L, мм	НС	НСП
2700	•	•

**ПК 12-15**

L, мм	НС	НСП
2700	•	•

**ПК 12-25**

L, мм	НС	НСП
2700	•	•

**ПК 12-30**

L, мм	НС	НСП
2700	•	•

**ПК 12-37**

L, мм	НС	НСП
2700	•	•

**ПК 13-10**

L, мм	НС	НСП
2700	•	•

**ПК 13-12**

L, мм	НС	НСП
2700	•	•

**ПК 13-15**

L, мм	НС	НСП
2700	•	•

**ПК 13-8**

L, мм	НС	НСП
2700	•	•

**ПК 15-10**

L, мм	НС	НСП
2700	•	•

**ПК 15-12**

L, мм	НС	НСП
2700	•	•

**ПК 15-15**

L, мм	НС	НСП
2700	•	•

**ПК 15-30**

L, мм	НС	НСП
2700	•	•

**ПК 15-37**

L, мм	НС	НСП
2700	•	•

**ПК 15-8**

L, мм	НС	НСП
2700	•	•

**ПК 16-10**

L, мм	НС	НСП
2700	•	•

**ПК 16-12**

L, мм	НС	НСП
2700	•	•

**ПК 16-15**

L, мм	НС	НСП
2700	•	•

**ПК 18-10**

L, мм	НС	НСП
2700	•	•

**ПК 18-12**

L, мм	НС	НСП
2700	•	•

**ПК 18-15**

L, мм	НС	НСП
2700	•	•

**ПК 18-8**

L, мм	НС	НСП
2700	•	•

**ПК 61-10**

L, мм	НС	НСП
2700	•	•

**ПК 61-12**

L, мм	НС	НСП
2700	•	•

**ПК 61-15**

L, мм	НС	НСП
2700	•	•

**ПК 61-8**

L, мм	НС	НСП
2700	•	•

**ПК 66-10**

L, мм	НС	НСП
2700	•	•

**ПК 66-12**

L, мм	НС	НСП
2700	•	•

**ПК 66-15**

L, мм	НС	НСП
2700	•	•

**ПК 66-8**

L, мм	НС	НСП
2700	•	•

**ПКр 8-20**

L, мм	НС	НСП
2700	•	•

**ПКр 8-25**

L, мм	НС	НСП
2700	•	•

**ПКр 8-30**

L, мм	НС	НСП
2700	•	•

**ПКр 8-37**

L, мм	НС	НСП
2700	•	•

**ПКр 10-20**

L, мм	НС	НСП
2700	•	•

**ПКр 10-25**

L, мм	НС	НСП
2700	•	•

**ПКр 10-30**

L, мм	НС	НСП
2700	•	•

**ПКр 10-37**

L, мм	НС	НСП
2700	•	•

**ПКр 12-25**

L, мм	НС	НСП
2700	•	•

**ПКр 12-30**

L, мм	НС	НСП
2700	•	•

**ПКр 12-37**

L, мм	НС	НСП
2700	•	•

**ПКр 15-30**

L, мм	НС	НСП
2700	•	•

**ПКр 15-37**

L, мм	НС	НСП
2700	•	•

**ПП 01-10**

L, мм	НС	НСП
2700	•	•

**ПП 01-12**

L, мм	НС	НСП
2700	•	•

**ПП 01-15**

L, мм	НС	НСП
2700	•	•

**ПП 01-20**

L, мм	НС	НСП
2700	•	•

**ПП 04-12**

L, мм	НС	НСП
2700	•	•

**ПП 04-8**

L, мм	НС	НСП
2700	•	•

**ПП 05-12**

L, мм	НС	НСП
2700	•	•

**ПП 05-8**

L, мм	НС	НСП
2700	•	•

**ПП 15-10**

L, мм	НС	НСП
2700	•	•

**ПП 15-12**

L, мм	НС	НСП
2700	•	•

**ПП 15-15**

L, мм	НС	НСП
2700	•	•

**ПП 15-8**

L, мм	НС	НСП
2700	•	•

**ПП 15**

L, мм	НС	НСП
2700	•	•

**ПП 20-10**

L, мм	НС	НСП
2700	•	•

**ПП 20-12**

L, мм	НС	НСП
2700	•	•

**ПП 20-15**

L, мм	НС	НСП
2700	•	•

**ПП 20-8**

L, мм	НС	НСП
2700	•	•

**ПП 25-10**

L, мм	НС	НСП
2700	•	•

**ПП 25-12**

L, мм	НС	НСП
2700	•	•

**ПП 25-15**

L, мм	НС	НСП
2700	•	•

**ПП 25-8**

L, мм	НС	НСП
2700	•	•

**ПП 25**

L, мм	НС	НСП
2700	•	•

**ПП 30-10**

L, мм	НС	НСП
2700	•	•

**ПП 30-12**

L, мм	НС	НСП
2700	•	•

**ПП 30-15**

L, мм	НС	НСП
2700	•	•

**ПП 30-8**

L, мм	НС	НСП
2700	•	•

**ПС 11**

L, мм	НС	НСП
2700	•	•

**ПУ 13-10**

L, мм	НС	НСП
2700	•	•

**ПУ 13-12**

L, мм	НС	НСП
2700	•	•

**ПУ 13-15**

L, мм	НС	НСП
2700	•	•

**ПУ 13-8**

L, мм	НС	НСП
2700	•	•

**ПУ 35-10**

L, мм	НС	НСП
2700	•	•

**ПУ 35-12**

L, мм	НС	НСП
2700	•	•

**ПУ 35-15**

L, мм	НС	НСП
2700	•	•

**ПУ 35-8**

L, мм	НС	НСП
2700	•	•

**УП 04-1**

L, мм	НС	НСП
2700	•	•

**УП 06-1**

L, мм	НС	НСП
2700	•	•

**УП 12-1**

L, мм	НС	НСП
2700	•	•

**УП 12-2**

L, мм	НС	НСП
2700	•	•

**УП 15-1**

L, мм	НС	НСП
2700	•	•

**УП 15-2**

L, мм	НС	НСП
2700	•	•

**УП 17-1**

L, мм	НС	НСП
2700	•	•

**УП 17-2**

L, мм	НС	НСП
2700	•	•



готовое решение

## Профили для плитки Progress из латуни

**PRFOL 10, латунь полированная**

L 2700 мм

**PRFOL 125, латунь полированная**

L 2700 мм

**PRFOC 125, латунь хромированная**

L 2700 мм

**PELOL 10, латунь полированная**

L 2700 мм

**PТОС 10, латунь хромированная**

L 2700 мм

**PТОС 125, латунь хромированная**

L 2700 мм

**PLGOL 10, латунь полированная**

L 2700 мм

**PLGOL 125, латунь полированная**

L 2700 мм

**PJOC 10, латунь хромированная**

**PJOL 125, латунь полированная**

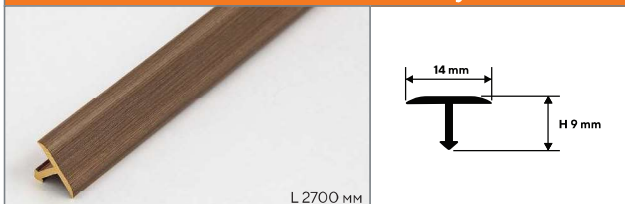
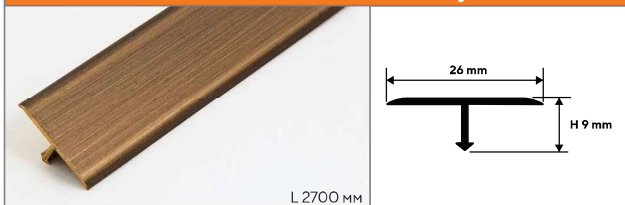
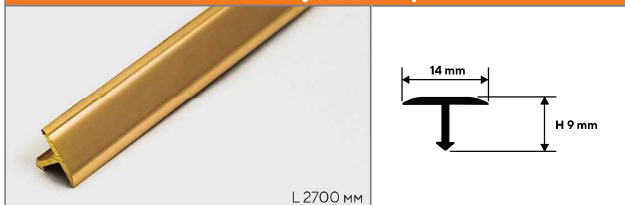
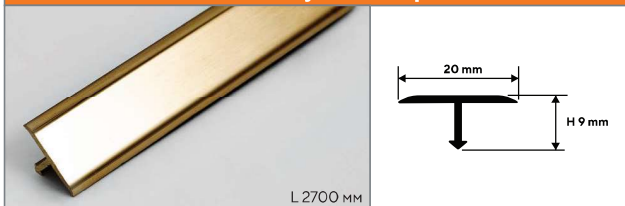
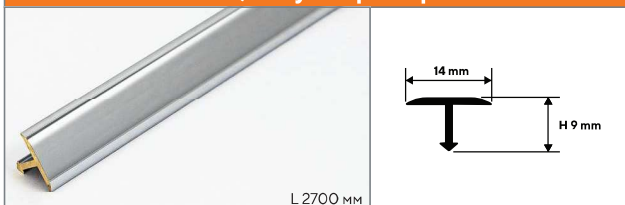

**PCROB 149, античная латунь****PCROB 209, античная латунь****PCROB 269, античная латунь****PCROL 149, латунь полированная****PCROL 209, латунь полированная****PCROL 269, латунь полированная****PCROC 149, латунь хромированная****PCROC 209, латунь хромированная****PCROC 269, латунь хромированная****Профили для плитки Progress из алюминия****PTBS10, серебро-браш****PTBC10, серебро-глянец****PKLLAA 125, анодированный****PJQSBOS 10, крацованное золото**

# Профили для плитки из алюминия

### ПК 01

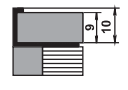
				
L, мм	001	АЛ	КР	9003
2700	•	•	•	•

### ПК 01-12

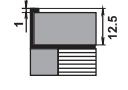
				
L, мм	001	АЛ	КР	9003
2700	•	•	•	•

### ПК 01-15

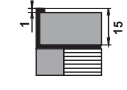
				
L, мм	001	АЛ	КР	9003
2700	•	•	•	•

### ПК 01-6

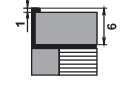
				
L, мм	001	АЛ	КР	9003
2700	•	•	•	•

### ПК 02

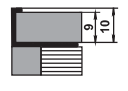
				
L, мм	001	АЛ	КР	9003
2700	•	•	•	•

### ПК 02-12

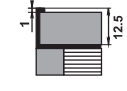
				
L, мм	001	АЛ	КР	9003
2700	•	•	•	•

### ПК 02-6

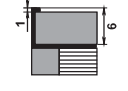
				
L, мм	001	АЛ	КР	9003
2700	•	•	•	•

### ПК 03

				
L, мм	001	АЛ	КР	9003
2700	•	•	•	•

### ПК 03-12

				
L, мм	001	АЛ	КР	9003
2700	•	•	•	•

### ПК 03-7

				
L, мм	001	АЛ	КР	9003
2700	•	•	•	•

### ПК 03-9

				
L, мм	001	АЛ	КР	9003
2700	•	•	•	•

### ПК 4

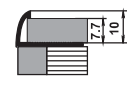
				
L, мм	001	АЛ	КР	9003
2700	•	•	•	•

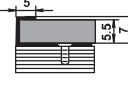

### ПК 05-2

				
L, мм	001	АЛ	КР	9003
2700	•	•		

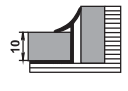
### ПК 06

				
L, мм	001	АЛ	КР	9003
2700	•	•	•	•

### ПК 06-1

				
L, мм	001	АЛ	КР	9003
2700	•	•	•	•

### ПК 06-12

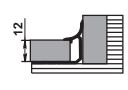
				
L, мм	001	АЛ	КР	9003
2700	•	•	•	•

### ПК 06-7

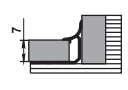
				
L, мм	001	АЛ	КР	9003
2700	•	•	•	•

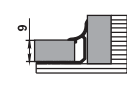

### ПК 06-9

				
L, мм	001	АЛ	КР	9003
2700	•	•	•	•

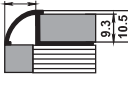

### ПК 10

				
L, мм	001	АЛ	КР	9003
2700	•	•		

### ПК 11-10

				
L, мм	001	АЛ	КР	9003
2700	•	•	•	•

### ПК 11-8

				
L, мм	001	АЛ	КР	9003
2700		•		•

ПК 13				
				
L, мм	001	АЛ	КР	9003
2700	•	•	•	•

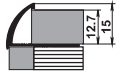
ПК 13-15				
				
L, мм	001	АЛ	КР	9003
2700	•	•	•	•

ПК 14				
				
L, мм	001	АЛ	КР	9003
2700	•	•	•	•

ПК 14-15				
				
L, мм	001	АЛ	КР	9003
2700	•	•	•	•

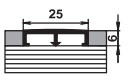
ПП 01				
				
L, мм	001	АЛ	КР	9003
2500	•	•	•	•

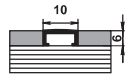
ПП 02				
				
L, мм	001	АЛ	КР	9003
2500	•	•	•	•

ПП 03				
				
L, мм	001	АЛ	КР	9003
2700	•	•	•	•

ПУ 08				
				
L, мм	001	АЛ	КР	9003
2700	•	•	•	•

ПУ 12				
				
L, мм	001	АЛ	КР	9003
2700	•	•	•	•

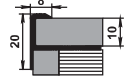
ПУ 13				
				
L, мм	001	АЛ	КР	9003
2700	•	•	•	•



ПУ 13-1				
				
L, мм	001	АЛ	КР	9003
2700	•	•	•	•

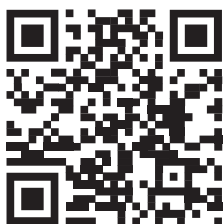

ПУ 17/ ПУ 18				
				
L, мм	001	АЛ	КР	9003
2500	•	•	•	•







Готовое решение



## Профили для плитки из алюминия серии Люкс



ПК 01-12		
		
L, мм	Глянec (лп)	Матовый (лм)
2700	•	

ПК 01		
		
L, мм	Глянec (лп)	Матовый (лм)
2700	•	

ПК 02		
		
L, мм	Глянec (лп)	Матовый (лм)
2700	•	

ПК 03-12		
		
L, мм	Глянec (лп)	Матовый (лм)
2700	•	

ПК 03-7		
		
L, мм	Глянec (лп)	Матовый (лм)
2700	•	

ПК 03-9		
		
L, мм	Глянec (лп)	Матовый (лм)
2700	•	

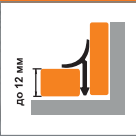
ПК 06-1		
		
L, мм	Глянec (лп)	Матовый (лм)
2700	•	

ПС 09.01		
		
L, мм	Глянec (лп)	Матовый (лм)
2700	•	

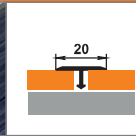
ПС 10.01		
		
L, мм	Глянec (лп)	Матовый (лм)
2700	•	

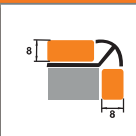
ПУ 20-10		
		
L, мм	Глянec (лп)	Матовый (лм)
2700	•	•

ПУ 20-12		
		
L, мм	Глянec (лп)	Матовый (лм)
2700	•	•

ПУ 20-8		
		
L, мм	Глянec (лп)	Матовый (лм)
2700	•	•

## Профили для плитки "Мерседес"

ПП 05-4					
					
00	01л	02л	04л	042л	
•	•	•	•	•	

ПП 05-10					
					
00	01л	02л	04л	042л	
•	•	•	•	•	

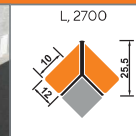
ПП 05-12					
					
00	01л	02л	04л	042л	
•	•	•	•	•	

## Профили для плитки из ПВХ

Раскладка внутренняя				Раскладка внешняя			
Н, мм	Белая	Цветная		Н, мм	Белая	Цветная	
7-8	•	•		7-8	•	•	
9-10	•			9-10	•		

### Цветовая гамма

-  Белый
-  Слоновая кость
-  Серый
-  Кремовый
-  Металлик
-  Темный коричневый

## Готовое решение

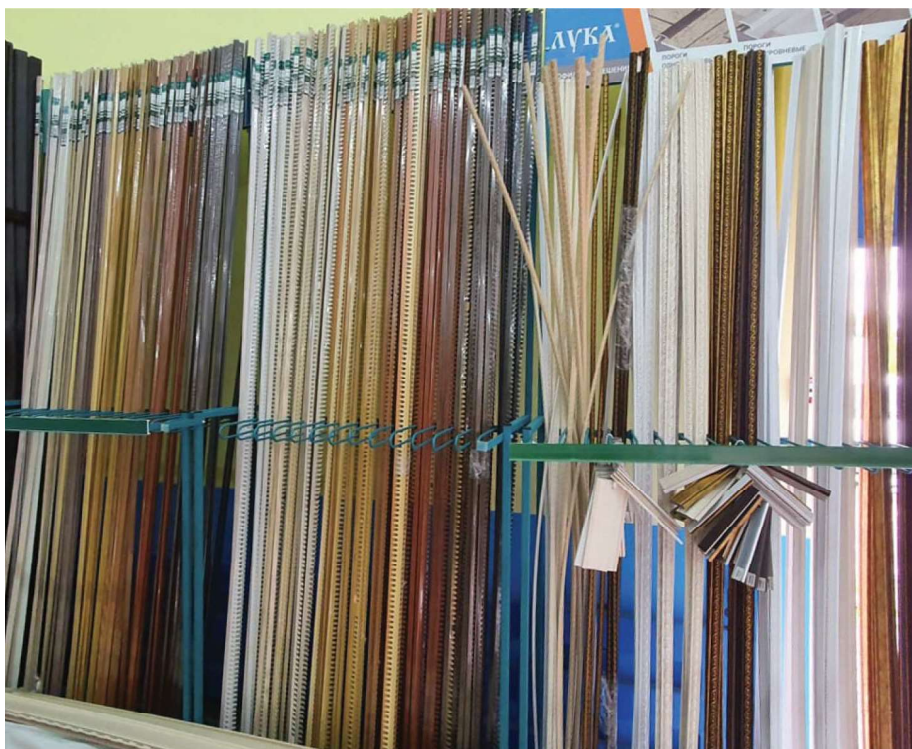

## Профили ГОСТ

Двутавр (Н-образный)		Цвет: 500, 501л, 502л, 504л		
Размер (ахб)	Толщина (с)	Длина	Шифр	
12x9,1 мм	1,3 мм	1000/2000 мм	ДТ 01	
18x13 мм	1,5 мм	1000/2000 мм	ДТ 02	
22x13,5 мм	1,75 мм	1000/2000 мм	ДТ 03	
25x8 мм	1,5 мм	1000/2000 мм	ДТ 04	

Тавр (Т-образный)		Цвет: 500, 501л, 502л, 504л		
Размер (ахб)	Толщина (с)	Длина	Шифр	
15x15 мм	1,5 мм	1000/2000 мм	Тп 01	
20x15 мм	2,0 мм	1000/2000 мм	Тп 03	
20x20 мм	1,5 мм	1000/2000 мм	Тп 04	
25x25 мм	2,0 мм	1000/2000 мм	Тп 05	
30x20 мм	1,5 мм	1000/2000 мм	Тп 06	

Уголок равнополочный		Цвет: 500, 501л, 502л, 504л		
Размер (ахб)	Толщина (с)	Длина	Шифр	
10x10 мм	1,0 мм	1000/2000 мм	Уп 01	
10x10 мм	2,0 мм	1000/2000 мм	Уп 02	
15x15 мм	1,0 мм	1000/2000 мм	Уп 04	
20x20 мм	1,0 мм	1000/2000 мм	Уп 18	
20x20 мм	1,5 мм	1000/2000 мм	Уп 06	
25x25 мм	1,2 мм	1000/2000 мм	Уп 09	
25x25 мм	2,0 мм	1000/2000 мм	Уп 10	
30x30 мм	1,5 мм	1000/2000 мм	Уп 12	
40x40 мм	1,8 мм	1000/2000 мм	Уп 15	
50x50 мм	2,0 мм	1000/2000 мм	Уп 17	

Уголок разнополочный		Цвет: 500, 501л, 502л, 504л		
Размер (ахб)	Толщина (с)	Длина	Шифр	
15x10 мм	2,0 мм	1000/2000 мм	Уп 03	
20x10 мм	1,2 мм	1000/2000 мм	Уп 05	
25x15 мм	2,0 мм	1000/2000 мм	Уп 08	
30x15 мм	2,0 мм	1000/2000 мм	Уп 19	
30x20 мм	2,0 мм	1000/2000 мм	Уп 11	
40x10 мм	2,0 мм	1000/2000 мм	Уп 13	
40x20 мм	2,0 мм	1000/2000 мм	Уп 14	
50x30 мм	3,0 мм	1000/2000 мм	Уп 16	

Алюминиевая полоса		Цвет: 500, 501л, 502л, 504л		
Ширина (а)	Толщина (б)	Длина	Шифр	
15 мм	2,0 мм	1000/2000 мм	Шпл 06	
20 мм	2,0 мм	1000/2000 мм	Шпл 01	
20 мм	6,0 мм	1000/2000 мм	Шпл 02	
25 мм	2,0 мм	1000/2000 мм	Шпл 03	
30 мм	2,0 мм	1000/2000 мм	Шпл 04	
40 мм	2,0 мм	1000/2000 мм	Шпл 05	

Штанга круглая		Цвет: 500, 501л, 502л, 504л		
Диаметр (а)	Толщина	Длина	Шифр	
6 мм	—	1000/2000 мм	ШКр 06	
8 мм	—	1000/2000 мм	ШКр 08	
10 мм	—	1000/2000 мм	ШКр 10	
12 мм	—	1000/2000 мм	ШКр 12	

Труба квадратная		Цвет: 500, 501л, 502л, 504л		
Размер (ахб)	Толщина (с)	Длина	Шифр	
10x10 мм	1,0 мм	1000/2000 мм	ТКв 01	
15x15 мм	1,5 мм	1000/2000 мм	ТКв 02	
20x20 мм	1,5 мм	1000/2000 мм	ТКв 03	
25x25 мм	1,5 мм	1000/2000 мм	ТКв 04	

Труба круглая		Цвет: 500, 501л, 502л, 504л		
Диаметр (а)	Толщина (с)	Длина	Шифр	
8 мм	1,0 мм	1000/2000 мм	ТКр 01	
10 мм	1,0 мм	1000/2000 мм	ТКр 02	
12 мм	1,0 мм	1000/2000 мм	ТКр 03	
15 мм	1,0 мм	1000/2000 мм	ТКр 04	
16 мм	1,0 мм	1000/2000 мм	ТКр 05	
18 мм	1,2 мм	1000/2000 мм	ТКр 06	
20 мм	1,0 мм	1000/2000 мм	ТКр 07	
25 мм	1,0 мм	1000/2000 мм	ТКр 08	

Труба прямоугольная		Цвет: 500, 501л, 502л, 504л		
Размер (ахб)	Толщина (с)	Длина	Шифр	
20x10 мм	1,5 мм	1000/2000 мм	ТПр 01	
40x20 мм	1,5 мм	1000/2000 мм	ТПр 02	

Ш профиль		Цвет: 500, 501л, 502л, 504л		
Размер (ахбхс)	Толщина (д)	Длина	Шифр	
15,6x1,2x8,8 мм	1,2 мм	1000/2000 мм	Шпр 02	
15x2x8 мм	1,5 мм	1000/2000 мм	Шпр 01	

Швеллер		Цвет: 500, 501л, 502л, 504л		
Размер (ахбхс)	Толщина (д)	Длина	Шифр	
8x10x8 мм	1,5 мм	1000/2000 мм	Шв 01	
10x10x10 мм	1,2 мм	1000/2000 мм	Шв 11	
10x12x10 мм	1,5 мм	1000/2000 мм	Шв 02	
10x15x10 мм	1,0 мм	1000/2000 мм	Шв 12	
10x15x10 мм	1,5 мм	1000/2000 мм	Шв 03	
10x20x10 мм	2,0 мм	1000/2000 мм	Шв 04	
10x22x10 мм	1,5 мм	1000/2000 мм	Шв 05	
13x16x13 мм	1,5 мм	1000/2000 мм	Шв 06	
15x12x15 мм	2,0 мм	1000/2000 мм	Шв 07	
15x15x15 мм	1,5 мм	1000/2000 мм	Шв 13	
15x20x15 мм	1,5 мм	1000/2000 мм	Шв 08	
20x20x20 мм	1,5 мм	1000/2000 мм	Шв 09	

Штанга квадратная		Цвет: 500, 501л, 502л, 504л		
Размер (ахб)	Толщина	Длина	Шифр	
10x10 мм	—	1000/2000 мм	ШКв 10	
12x12 мм	—	1000/2000 мм	ШКв 12	
16x16 мм	—	1000/2000 мм	ШКв 16	



Готовое решение

## Серия ЛЮКС

### УП 01-27



L, мм	Глянec (лп)	Матовый (лм)
2700	•	•

### УП 04-27



L, мм	Глянec (лп)	Матовый (лм)
2700	•	•

### УП 09-27



L, мм	Глянec (лп)	Матовый (лм)
2700	•	•

### УП 12-27



L, мм	Глянec (лп)	Матовый (лм)
2700	•	•

### УП 15-27



L, мм	Глянec (лп)	Матовый (лм)
2700	•	•

### УП 18-27



L, мм	Глянec (лп)	Матовый (лм)
2700	•	•

## ГОСТ декорированные

### УП 01-27



L, мм	001	АЛ	КР	КД
2700	•	•	•	•

### УП 04-27



L, мм	001	АЛ	КР	КД
2700	•	•	•	•

### УП 05-27



L, мм	001	АЛ	КР	КД
2700	•	•	•	•

### УП 06-27



L, мм	001	АЛ	КР	КД
2700	•	•	•	•

### УП 09-27

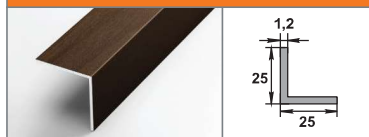

L, мм	001	АЛ	КР	КД
2700	•	•	•	•

### УП 12-27



L, мм	001	АЛ	КР	КД
2700	•	•	•	•

### УП 14-27

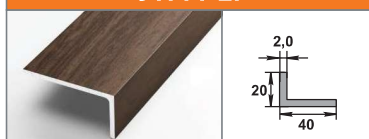

L, мм	001	АЛ	КР	КД
2700	•	•	•	•

### УП 15-27



L, мм	001	АЛ	КР	КД
2700	•	•	•	•

## Серия УО

### УО 01-27



L, мм	АЛ	КР
2700	•	•

### УО 04-27



L, мм	АЛ	КР
2700	•	•

### УО 18-27



L, мм	АЛ	КР
2700	•	•

## Серия из нержавеющей стали

**ПУ 10**

L, мм	НС	НСП
2700	•	•

**ПУ 15-1**

L, мм	НС	НСП
2700	•	•

**ПУ 15**

L, мм	НС	НСП
2700	•	•

**ПУ 20-1**

L, мм	НС	НСП
2700	•	•

**ПУ 20**

L, мм	НС	НСП
2700	•	•

**ПУ 30-1**

L, мм	НС	НСП
2700	•	•

**ПУ 30**

L, мм	НС	НСП
2700	•	•

**ПУ 40-1**

L, мм	НС	НСП
2700	•	•

**ПУ 40**

L, мм	НС	НСП
2700	•	•

**ПУ 50-1**

L, мм	НС	НСП
2700	•	•

**ПУ 50**

L, мм	НС	НСП
2700	•	•

**ПУ 60-1**

L, мм	НС	НСП
2700	•	•

**ПУ 80-1**

L, мм	НС	НСП
2700	•	•

**ПУ 100-1**

L, мм	НС	НСП
2700	•	•



готовое решение

## Углы из ПВХ

### Углы белые



Экструдированные	L, 2700 мм
10x10 мм	
15x15 мм	
20x20 мм	
25x25 мм	
30x30 мм	
40x40 мм	
50x50 мм	
60x60 мм	

С защитной пленкой	L, 3000 мм
10x10 мм	40x40 мм
10x20 мм	45x45 мм
15x15 мм	50x50 мм
20x20 мм	60x60 мм
20x40 мм	70x70 мм
25x25 мм	80x80 мм
30x30 мм	90x90 мм
35x35 мм	100x100 мм



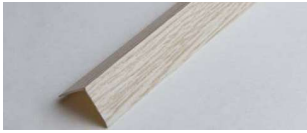

14



02



08



09



07



05



04

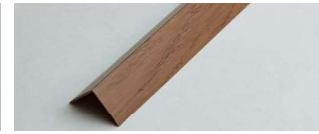

16

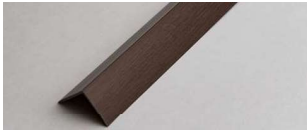

11

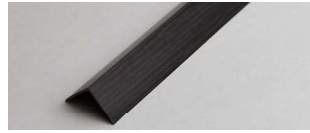

18

**Углы цветные текстурированные, 2700 мм**

15x15, 20x10, 20x20, 30x30, 40x40



Ясень белый



Дуб северный



Клен



Бук



Ясень серый



Сосна светлая



Дуб



Ольха



Каштан

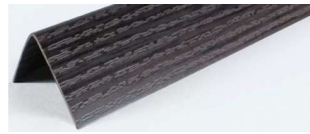

Венге



Орех

**Углы универсальные мягкие (рулон), 3 м**

20x20



110 Белый



112 Ясень серый



155 Бук натуральный



123 Дуб золотистый



180 Дуб античный



124 Дуб янтарный



176 Венге

**Углы штукатурные, 2500 мм**

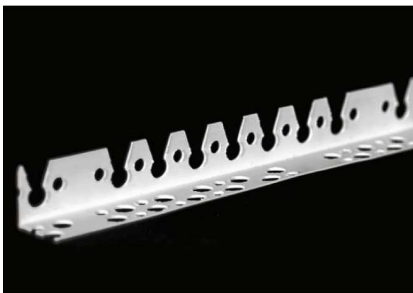

Угол штукатурный перфорированный арочный Белый 23\*23



Угол штукатурный перфорированный Белый 23\*23

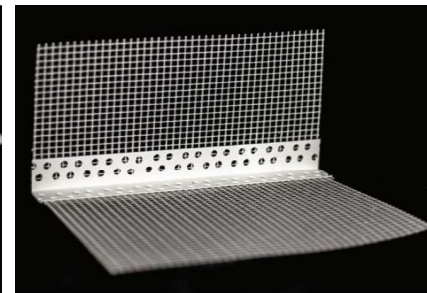

Угол штукатурный перфорированный с сеткой Белый

## Бордюры для ванн

Бордюр для ванн и столешниц, 1850 мм    Бордюр для ванны под плитку, 1850 мм

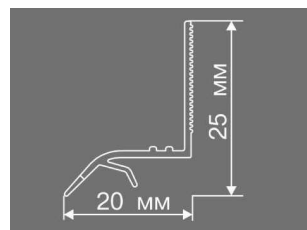
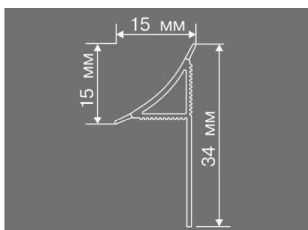

Бордюр для ванны на плитку, 23x26, 40x40,    Фурнитура для бордюра для ванны на плитку  
1850 мм

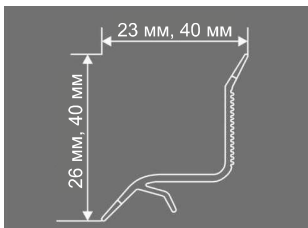
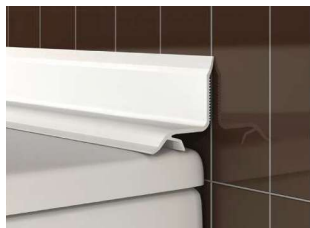

Бордюрная лента самоклеящаяся для ванн, 3350 мм    Уголок равнополочный Прозрачный,  
38 мм    2700 мм    20x20, 30x30 мм

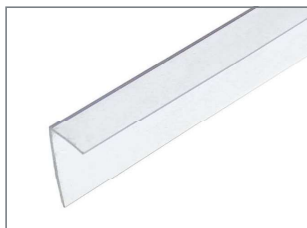

Галтель внутренняя, 2700 мм

Цвет: белый, черный, серебро

Фурнитура к галтели внутренней

14x14 мм    Цвет: белый, черный, серебро

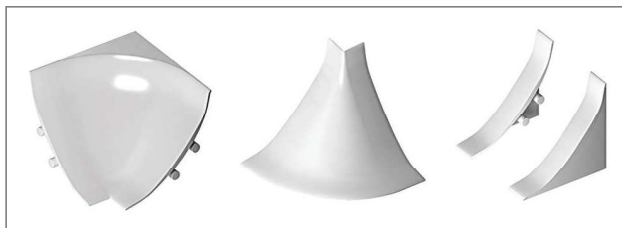
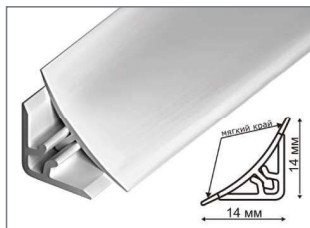

Галтель наружная, 2700 мм

Цвет: белый, черный, серебро

Фурнитура к галтели наружной

14x14 мм    Цвет: белый, черный, серебро

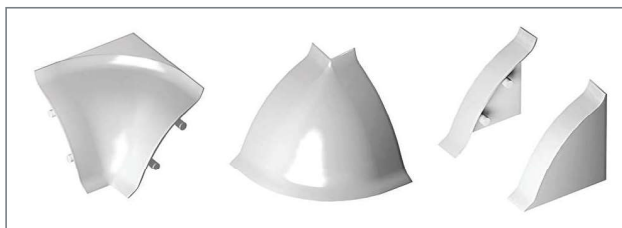
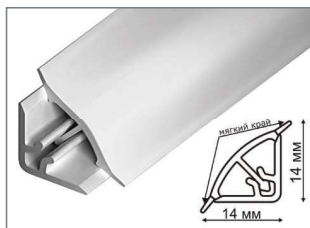

ПВ 12

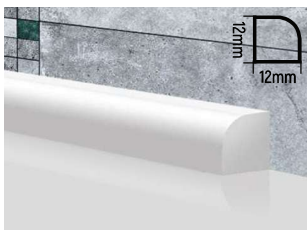

ПВШ 24

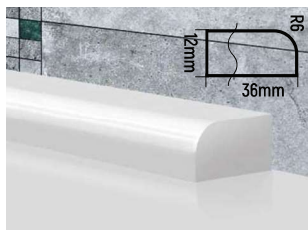

ПВШ 36

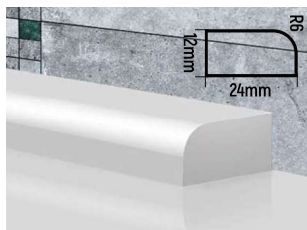

ПВШ 48

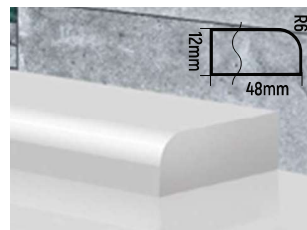

ПВШ 60

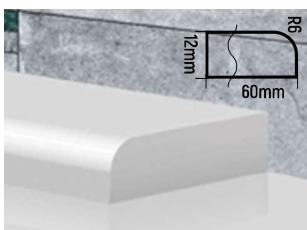

ГЛ 12

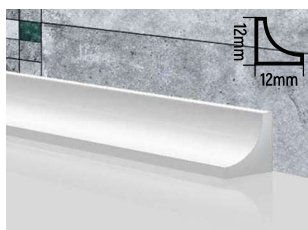

ГБ 24

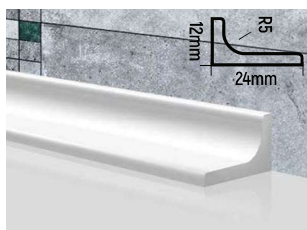

ГБ 36

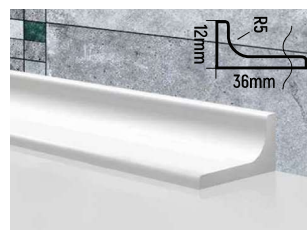

П 12

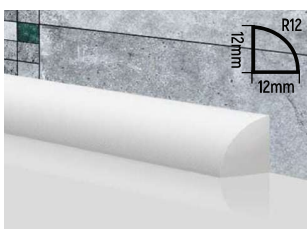

ПШ 1224

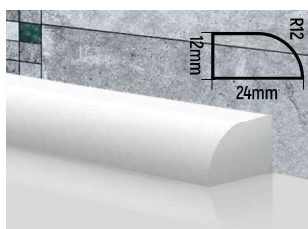

ПШ 1236

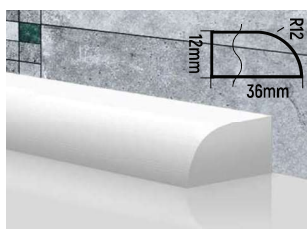

ПШ 1248

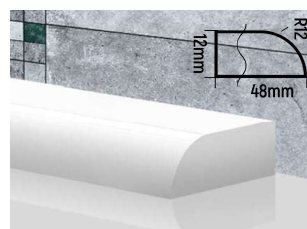

ПШ 1260

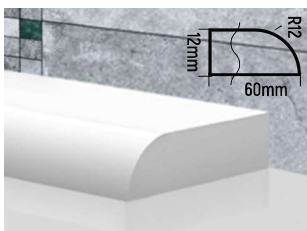

Пример совмещения акриловых бордюров разной ширины



Плинтусы из алюминия для столешниц, 3050 мм

25x10мм

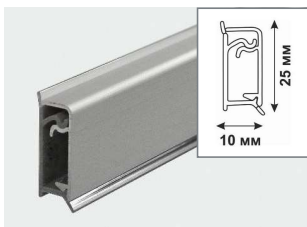

32x20мм

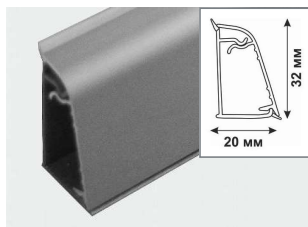

Вогнутый, 28x28

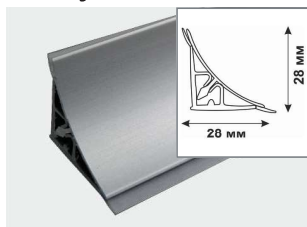

готовое решение

Прямой, 28x28



Фурнитура 25x10



Фурнитура 32x20

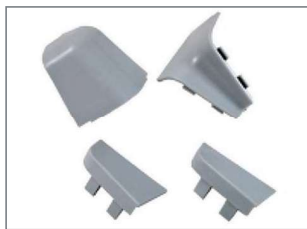

Фурнитура вогнутая



## Фурнитура прямая

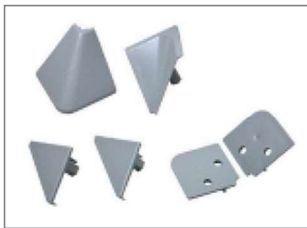

## Фурнитура для панелей ПВХ

### Профиль стартовый для панелей ПВХ ГРЕЙС 4мм 3000 мм

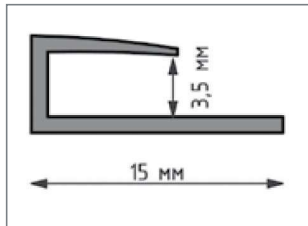

### Угол внутренний для панели ПВХ ГРЕЙС 4мм 2440м

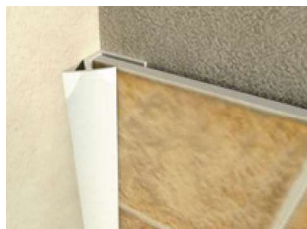
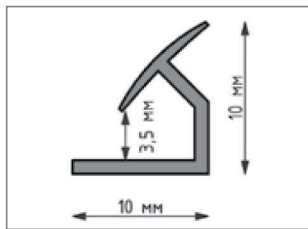

**F-профиль белый, 30, 45, 60, 3000 мм, 8мм, 10мм**

**Клипса монтажная СИГМА,**

**Монтажная планка ПВХ 3000 мм**

**Плинтус потолочный белый ПВХ 3000 мм, 8 мм, 10 мм**

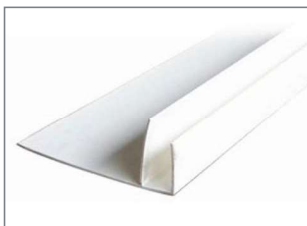

**Профиль белый соединительный, 3000мм, 8мм, 10 мм**

**Стартовый профиль ПВХ 8 мм, 10 мм**

**Угол внутренний белый ПВХ 3000 мм, 8 мм, 10 мм**

**Угол наружный белый ПВХ 3000 мм, 8 мм, 10 мм**

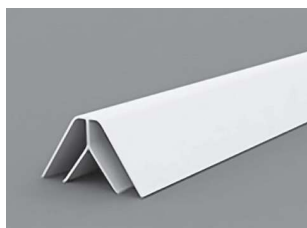
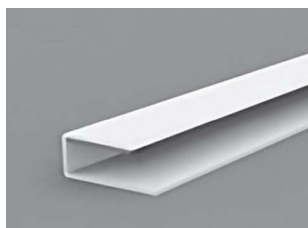
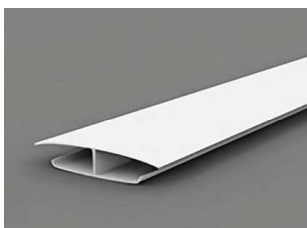

## Дверной погонаж МДФ

Добор ламинированный, 2070x100x8, 2070x120x8, 2070x150x8, 2070x200x8.



Белый



Дуб арктик

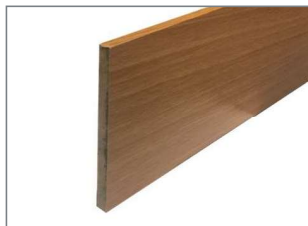

Миланский орех



Итальянский орех



Венге



готовое решение

Наличник полукруглый ламинированный 2150x70x8



Белый



Дуб арктик



Миланский орех



Итальянский орех



Венге

Наличник плоский ламинированный 2150x58x08, 2150x70x8



Белый



Дуб арктик



Миланский орех



Итальянский орех



Венге

## Дверная коробка



Белый



Дуб арктик



Миланский орех



Итальянский орех



Венге

## Дверной погонаж ПВХ

Наличник-бордюр ПВХ ГРЕЙС 310 Белый, 2200 мм, 65мм

Заглушка для наличника-бордюра ПВХ ГРЕЙС 65мм 310 Белый

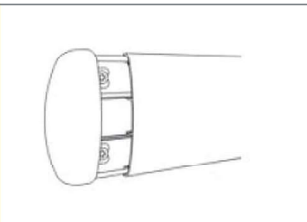

Соединитель 45° для наличника-бордюра ПВХ ГРЕЙС 65мм 310 Белый

Угол наружный для наличника-бордюра ПВХ ГРЕЙС 65мм 310 Белый

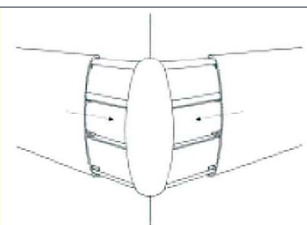
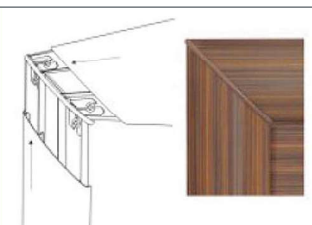
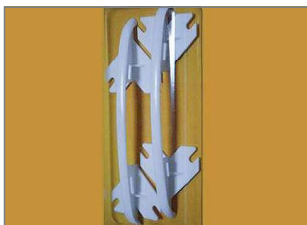

## Погонаж из вспененного ПВХ

Галтель внутренняя белая ПВХ ГРЕЙС 22x22, 2700 мм



Угол отделочный белый ПВХ ГРЕЙС 20x20, 30x30, 2700 мм



## Штапик ПВХ ГРЕЙС 10x10 2750 мм

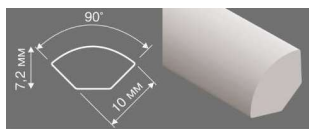

610 Белый



623 Дуб золотистый



655 Дуб натуральный



632 Вишня дикая



640 Вишня виньола

## Профиль интерьерный

### 15x5 2400 мм



Дубай ПИ15Д



Афины ПИ15А



Афины ПИ15А серебро



Ватикан ПИ15В



Неаполь ПИ15Н



Пиза ПИ15П



Милан ПИ15М



Ватикан голд ПИ15ВЗ



Сахара ПИ15С



Рим ПИ15Р



Флоренция ПИ15Ф



Лувр ПИ15Л

5 мм  
15 мм

### 30x14 2400 мм



Дубай ПИ30Д



Афины ПИ30А



Афины ПИ30А серебро



Ватикан ПИ30В



Неаполь ПИ30Н



Пиза ПИ30П



Милан ПИ30М



Рим ПИ30Р



Флоренция ПИ30Ф



Лувр ПИ30Л

14  
30

### 50x11 2400 мм



Дубай ПИ50Д



Афины ПИ50А



Лувр ПИ50Л

11  
50

### 60x20 2400 мм



Дубай ПИ60Д



Афины ПИ60А



Лувр ПИ60Л

20  
60



**100x7 2400 мм**



Дубай ПИ100Д



Афины ПИ100А



Лувр ПИ100Л



Ватикан ПИ100В



**60x50x80, 2400 мм**



Дубай ПК60Д



Афины ПК60А

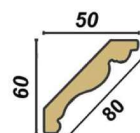

**20x20 2400 мм**



Дубай ПУ20Д



Афины ПУ20А



Лувр ПУ20Л



Ватикан ПУ20В



**Профиль угловой 30x30 2400 мм**



Дубай ПУ30Д

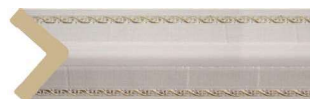

Афины ПУ30А



Лувр ПУ30Л



Ватикан ПУ30В

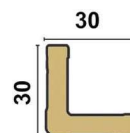



## Готовое решение

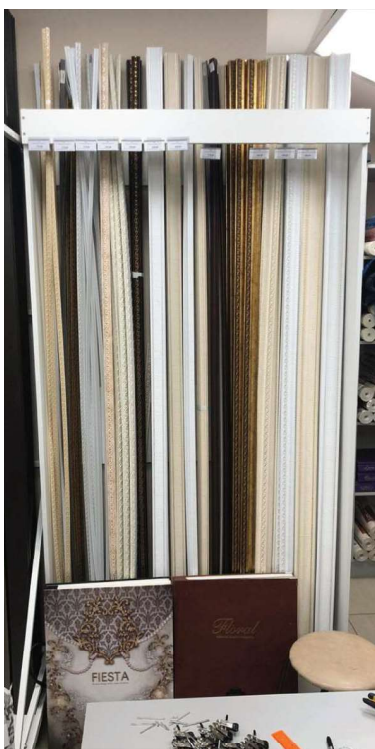

## Бордюры из акрилового камня

Акриловый камень – искусственный многокомпонентный материал. Состоит из натуральных минералов, они занимают порядка 70 – 75 %. Традиционные минеральные ингредиенты – мраморная, гранитная крошка, песок, яшма, змеевик, мел. Вторым главным компонентом является акриловая смола – синтетический материал. Ее особая плотность, не пористость и водонепроницаемость передаются раковинам и столешницам из искусственного камня, которые и обладают повышенной гигиеничностью, стойкостью к бактериям, микроорганизмам, плесени, влаге и жиру. Еще в акриловый искусственный камень могут добавлять пигменты для цвета и диоксид титана для блеска.

Искусственный камень обладает рядом преимуществ, делающих его незаменимым материалом для производства таких функциональных и декоративных изделий, как плитусы в кухню, бортики для ванн, кромки столешниц.



В структуре искусственного камня отсутствуют микроскопические поры, поэтому изготовленные из него изделия могут контактировать с водой. А если, например, на столешницу из акрилового камня прольется жидкость, то она не оставит пятен. Поверхность искусственного камня легко чистится и является непроницаемой для бактерий. Благодаря этому свойству акриловый камень незаменим в местах общественного питания и медицинских учреждениях. По прочности, долговечности и практичности акрил может легко сравниться с гранитом или мрамором, при этом его цена на порядок ниже.

ПВХ плинтусы

волшебная 58мм, 2500мм  
палочка



5803



5810



5815



5814



5801



5802



5805



5813



5804



5809



5808



5807



5806



5812



5816



5811



5818



5817

Фурнитура



Для декорирования угловых стыков плинтуса предусмотрены специальные внутренние и наружные «уголки», соединения, а для торцевых срезов — заглушки.

3-х цветная фурнитура тампирована в цвет плинтуса, что позволяет сделать все стыки абсолютно незаметными при монтаже.

Наружный угол укомплектован специальным кронштейном, надежно его фиксирующим.



Внутренние «уголки», заглушки и соединители, надежно и удобно монтируются к плинтусу при помощи внутренних фиксаторов.



Соединительный элемент содержит уникальные пазы для монтажа, позволяющие вывести провод наружу там, где это необходимо.

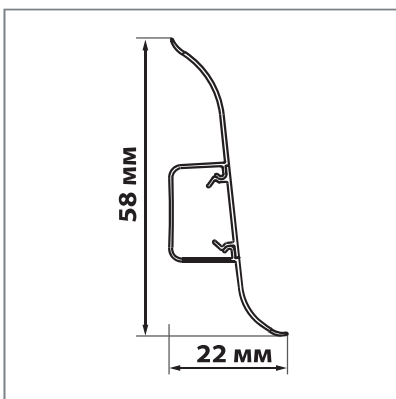

Плинтус ПВХ «Волшебная палочка» имеет мягкий край, обеспечивающий прилегание к неровным стенам. Цветовая палитра плинтуса соответствует самым современным трендам в дизайне интерьера. Длина «Волшебной палочки» - 2,5 м, что позволяет реже использовать соединительные элементы при монтаже. Классическая высота - 58 мм.

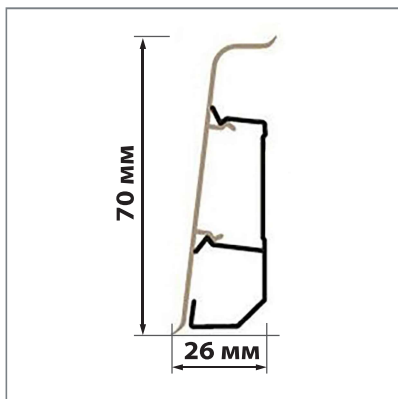

Компания «Мастер Профиль» разработала собственную линейку высокого плинтуса 70мм. Коллекция получила название «НОМЕ». Плинтус сочетается со всеми видами напольных покрытий. Основу коллекции составляют однотонные трендовые цвета, а также покрытия, имитирующие текстуру дерева. Плинтус позволяет решить все традиционные задачи:

- закрытие швов между стенами и полом,
- механическая защита основания стены,
- пылезащита,
- влагозащита.

Данный вид плинтуса очень востребован в дизайнерских решениях интерьеров благодаря богатству оттенков и фактур. Обладает повышенной прочностью к истиранию, внешним воздействиям влаги и света. Кабель канал позволяет скрыть крепления и необходимую проводку.

## Рико Лео 56мм, 2500мм



110 Белый



100 Береза гатчинская



174 Береза



112 Ясень серый



114 Клен высокогорный



173 Дуб беленый



152 Дуб скандинавский



127 Тополь канадский



148 Дуб петровский



191 Тис канадский



130 Бук благородный



159 Дуб английский



180 Дуб античный



155 Бук натуральный



165 Дуб коньячный



143 Дуб луаре



121 Дуб вильно



195 Сосна серебристая



102 Ольха серая



192 Дуб алмере



108 Липа амурская



147 Тополь ливадия



194 Дуб лимерик



169 Дуб орадея



177 Дуб комильфо



146 Кедр алтайский

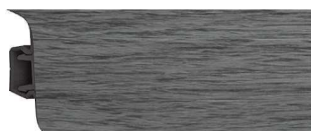

136 Дуб грац



167 Дуб болтон



157 Хурма японская



124 Дуб янтарный



162 Дуб больцано



170 Дуб венеция

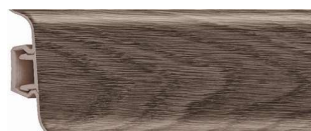

122 Дуб мореный

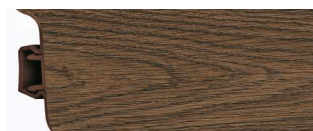

135 Дуб лионский



176 Венге



183 Дуб капучино



160 Каштан амурский

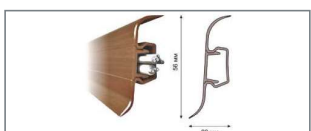

готовое решение

## Полупрозрачная вставка в плинтус ПВХ Рико Лео для светодиодной ленты, 2500мм

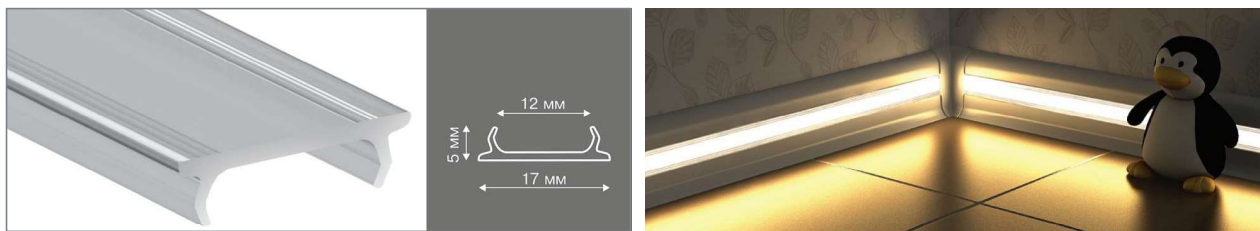

### Роял 76 мм 2500 мм



### Техникал 60мм 2500 мм



## Рико 52мм 2500 мм



18 Дуб аляска



80 Дуб альпийский



47 Дуб норвежский



28 Дуб исландия



71 Дуб оксфорд



83 Дуб небраска



87 Дуб тайский



92 Дуб монако

## Плинтусы из полистирола высокой плотности



Молдинг NMC WL7 25\*12,5, 2м



Молдинг NMC WL1 40\*20, 2м



Плинтус NMC FB1 60\*13, 2м



Плинтус NMC FL1 80\*12, 2м



Плинтус NMC FB2 100\*13, 2м



Плинтус NMC FL5 100\*20, 2м



Плинтус NMC FO1 120\*15, 2м

## Плинтусы из вспененного ПВХ



Рико Колор HSP 80 Белый под покраску, 80мм, 2500 мм

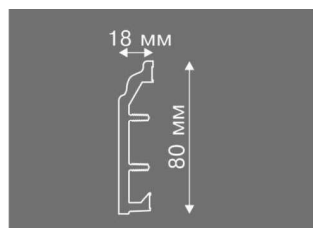

Клипса монтажная для плинтуса ПВХ Рико Колор HSP 80, 80мм



Смартпрофайл DurableSmart 70, 70мм, 2500 мм



Смартпрофайл DurableSmart 80, 80мм, 2500 мм



Смартпрофайл DurableSmart 100A, 100мм, 2500 мм



Смартпрофайл DurableSmart 100B, 100мм, 2500 мм



Смартпрофайл DurableSmart 110, 110мм, 2500 мм



Профиль крепежный  
Смартпрофайл DurableSmart 2.4м



готовое решение





Система ВП – новинка в мире плинтусов. Её уникальность – это элегантные влагостойкие плинтусы для закрытия горизонтальной разводки отопления и обычные плинтусы с мягкими краями, которые плотно прилегают к поверхности и не оставляют зазоров. Система состоит из двух видов плинтусов 37 мм и 20 мм (расстояние от стены). Профиль ВП 37 обладает пространством, где можно скрыть трубы с внутренним диаметром до 20 мм. Крепится плинтус на монтажный крепеж на расстояние 50 см друг от друга.



Профиль ВП 20 обладает пространством, где можно скрыть кабель и другие провода. Крепится плинтус на клипсы на расстояние 50 см друг от друга. Система ВП обладает боксами для вывода под нижнюю систему и боковую систему подвода труб к радиаторам. При желании плинтус можно покрасить. Покраску необходимо произвести после монтажа. Перед окрашиванием необходимо использовать грунтовку для непористых поверхностей.



### Фурнитура для системы скрытия горизонтальной разводки отопления



наружный уголок (37\*37)



наружный уголок (20\*20)



наружный уголок (20\*37)



наружный уголок (37\*20)



внутренний уголок (37\*37)



внутренний уголок (20\*20)



внутренний уголок (20\*37)



внутренний уголок (37\*20)



торцевые заглушки (37мм)



торцевые заглушки (20 мм)



короб для вывода труб (100\*70\*120)



короб для вывода труб (100\*110\*92)



короб для вывода труб (100\*160\*92)



стыковочная заглушка



крепеж для труб, регулируемый по высоте

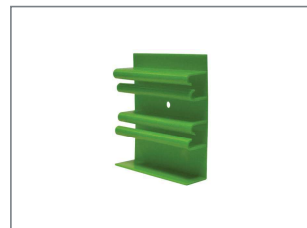

крепеж для плинтуса

## Плинтусы из МДФ

### Плинтус МДФ STRONG

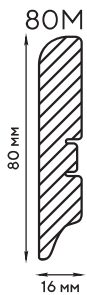

П14 Ривьера айс



П11 Дуб серена лаванджио



П15 Ривьера капучино



П01 Дуб французский



П07 Дуб винтаж светло-серый



П06 Сосна андерсен рустик



П12 Дуб Филадельфия светлый



П08 Горная лиственница



П04 Дуб мелинга капучино



П05 Филадельфия грей



П02 Дуб серена серый



П13 Ривьера грей



П03 Дуб Филадельфия коньяк



П10 Орех темный



П09 Дуб серена графит

**Вариант стыковки:** запил/фурнитура. **Способ крепления:** монтажная планка, клеевой.



Комплект пластиковой  
фурнитуры для  
МДФ плинтуса Strong

Плинтус МДФ с покрытием под дерево и металл

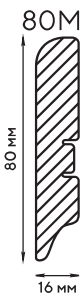

Дуб бриг



Дуб беленый



Дуб



Дуб стоунвуд



Саванна мокка



Венге натуральный



Венге

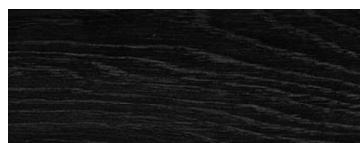

Ироко

оттенки металлик:



Сильвер



Серебро



готовое решение

Вариант стыковки: запил. Способ крепления: монтажная планка, клеевой.

Плинтус МДФ с покрытием под дерево

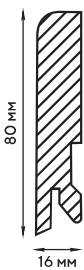

4040 Дуб кантри белый



4043 Сосна скания

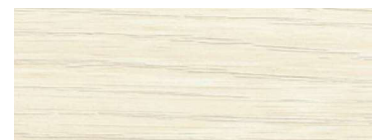

4042 Филадельфия светлый



4044 Ривьера айс



4045 Сосна северная



4041 Секвойа какао



4046 Дуб мелфорд грей



4047 Дуб кентерберри



4105 Дуб арктик



4087 Дуб беленый



4049 Дуб прованс



4048 Дуб небраска



4050 Дуб винтаж графит



4051 Лапачо африканское



4052 Дуб бомонт



4053 Ясень графит



4054 Филадельфия графит

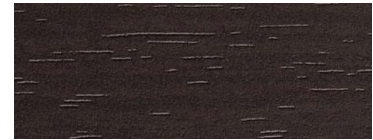

4095 Дуб венге

**Вариант стыковки:** запил. **Способ крепления:** монтажная клипса, клеевой.

### Плинтус МДФ Глянцевый белый

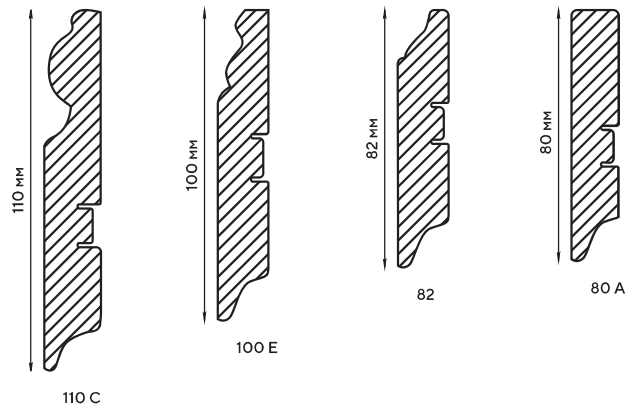

**Вариант стыковки:** запил / столбики. **Способ крепления:** монтажная планка, клеевой.

### Плинтус МДФ белый под покраску

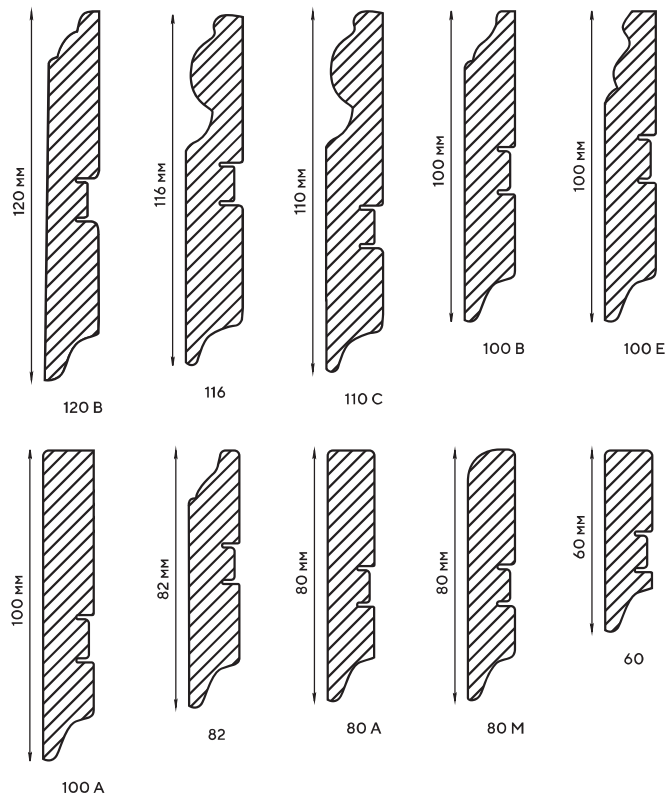

**Вариант стыковки:** запил / столбики. **Способ крепления:** монтажная планка, клеевой.

## Плинтус МДФ 3D wood белый

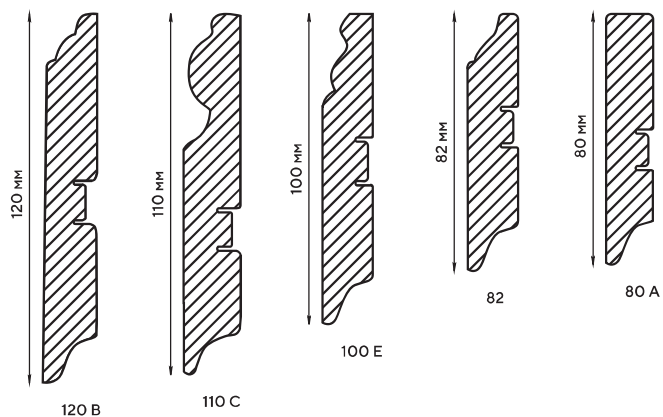

**Вариант стыковки:** запил / столбики. **Способ крепления:** монтажная планка, клеевой.

## Плинтус МДФ Грунтованный белый

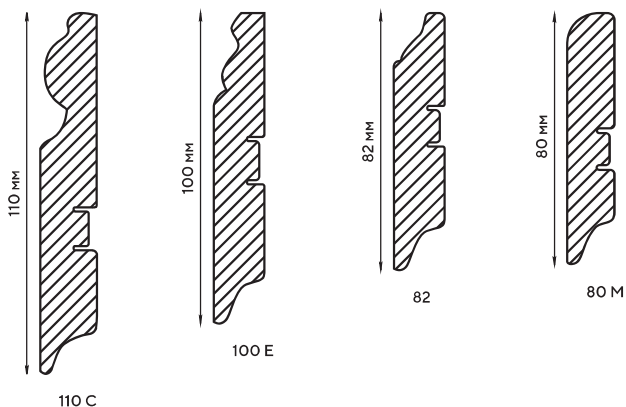

**Вариант стыковки:** запил / столбики. **Способ крепления:** монтажная планка, клеевой.

## Монтажная планка 2,4 м

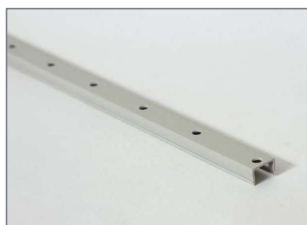

## Стыковочный столбик



## Монтажная клипса

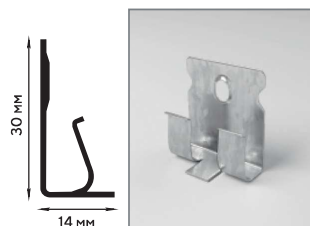

## Плинтусы из алюминия

### Фурнитура для плинтусов Пл 60 и Пл 80



Материал: ПВХ, цвет: серебро

Наименование	Пл 60	Пл 80
Соединитель ПВХ	КПл 60-1. 01л	КПл 80-1. 01л
Угол внешний ПВХ	КПл 60-2. 01л	КПл 80-2. 01л
Угол внутренний ПВХ	КПл 60-3. 01л	КПл 80-3. 01л
Заглушка ПВХ (правая+левая)	КПл 60-4. 01л	КПл 80-4. 01л

## Пл 60 2500 мм



01л (анод серебро)

01лк (на специальной клеевой основе)



042л (анод шампань)

042лк (на специальной клеевой основе)



15л (анод черный)

15лк (на специальной клеевой основе)

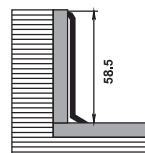

## Пл 80 2500 мм



01л (анод серебро)

01лк (на специальной клеевой основе)



042л (анод шампань)

042лк (на специальной клеевой основе)



15л (анод черный)

15лк (на специальной клеевой основе)

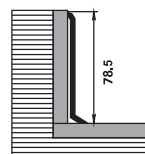

## Плинтусы из нержавеющей стали

### Плинтус для кафеля

Пл 01-8НС(П), 2700 мм

### Плинтус для кафеля

Пл 01-10НС(П), 2700 мм

### Плинтус для кафеля

Пл 01-12НС(П), 2700 мм

### Плинтус для кафеля

Пл 01-15НС(П), 2700 мм

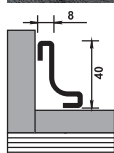

**Плинтус** Пл60НС(П), 2700 мм

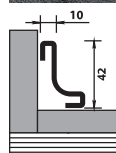

**Плинтус** Пл60-1НС(П), 2700 мм

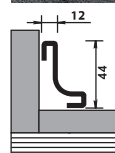

**Плинтус** Пл60-2НС(П), 2700 мм

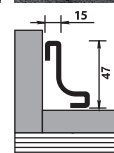

**Плинтус** Пл60-3НС(П), 2700 мм



**Плинтус** Пл60-4НС(П), 2700 мм, вариант применения



**Плинтус** Пл60-4НС(П), 2700 мм, вариант применения



**Плинтус** Пл60-4НС(П), 2700 мм, вариант применения

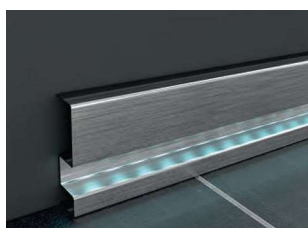

## Готовое решение



## Как выполнить окончание МДФ плинтуса при помощи запила под 45°

Есть специальные инструменты для запиливания, которые вы можете приобрести в любом строительном магазине. Первый из них – стусло. Это рамка со специальными направляющими, по которым можно распилить планки под 90° и 45°. Удобство состоит в том, что запиливать профили можно стоящие на ребре и лежащие плашмя и получать разные виды углов для разного варианта стыковок. На работе со стуслом остановимся подробнее.

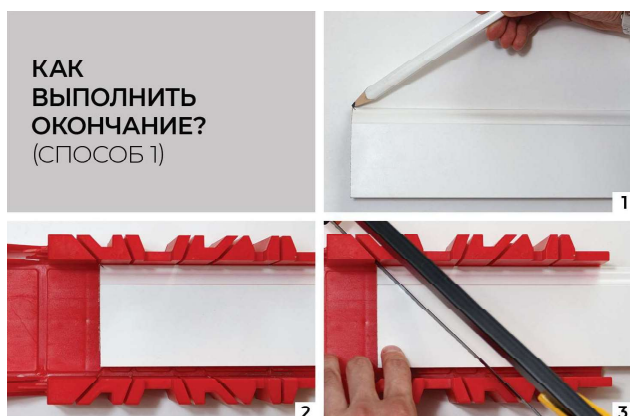

КАК  
ВЫПОЛНИТЬ  
ОКОНЧАНИЕ?  
(СПОСОБ 1)

Шаг первый.

- 1 – Берем плинтус и в верхнем левом углу ставим отметку
- 2 – Кладём плинтус плашмя, лицевой стороной вверх, совмещая с отверстием в стусле под 45° как показано на рисунке
- 3 – Выполняем запил

Шаг второй.

- 4 – Отпиленный угол нам не нужен, сохраняем планку.
- 5 – Берем целую планку плинтуса (можно взять маленький отрезок, главное следите за тем, чтобы хватило размера) и кладем ее лицевой стороной вверх.
- 6 – Накладываем только что отпиленную планку перпендикулярно на целую, совмещая их до получения прямого угла.
- 7 – Проведем прямую линию по срезу наложенной части плинтуса.

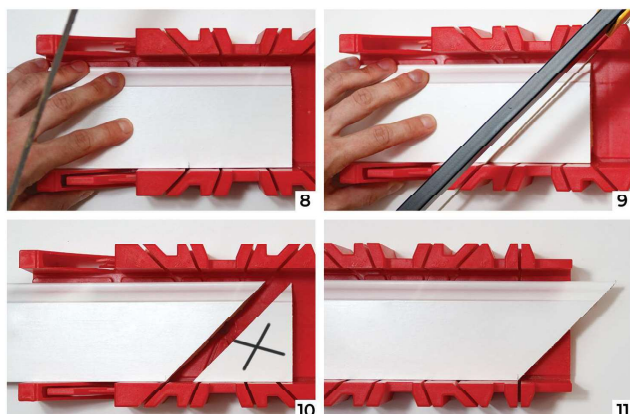
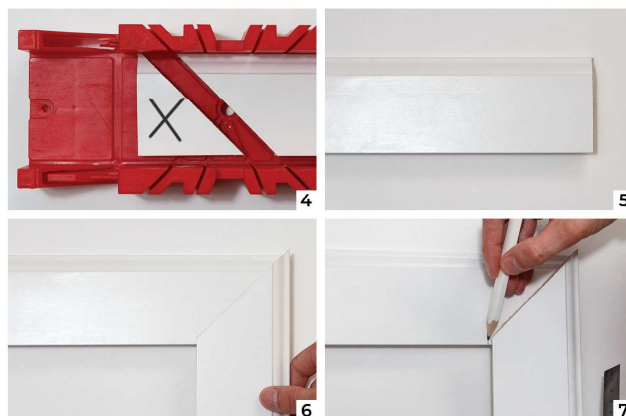

Шаг третий.

- 8 – Подготовленную таким образом планку кладем в стусло разметкой вверх. Отметку следует совместить с отверстием в стусле под 45°.
- 9 – Выполняем запил.
- 10 – Отпиленный уголок нам не нужен, сохраняем планку.
- 11 – Сдвигаем планку с получившимся острым уголком к участку стусла, где есть насечки для прямого запила под 90°.



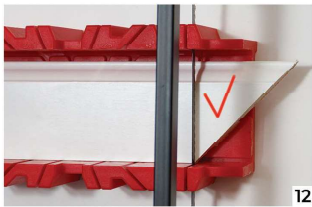

12

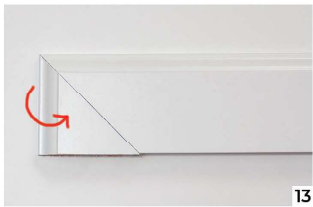

13



14

**ОКОНЧАНИЕ, выполненное при помощи запила под 45°, ГОТОВО!**

**Шаг четвертый.**

12 – Отпиливаем уголок по прямой. Должен получится равнобедренный треугольник – это то, что нам надо!

13 – Совмещаем полученный треугольник и основной плинтус по диагонали, как показано на рисунке

14 – Склеиваем детали между собой и прикрепляем получившуюся планку плинтуса к стене. У вас получилось изумительное окончание, выполненное с помощью запила!

## Как выполнить окончание МДФ плинтуса при помощи торцевого запила

**КАК ВЫПОЛНИТЬ ОКОНЧАНИЕ? (СПОСОБ 2)**



2



1

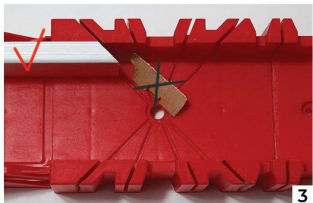

3

**Шаг первый.**

1 – Берем плинтус, ставим его основанием на дно стула. Прижимаем к краю стула обратной стороной (без покрытия). Совмещаем с отверстием в стуле под 45° как показано на рисунке.

2 – Выполняем запил.

3 – Отпиленный уголок нам не нужен, сохраняем планку.

**Шаг второй.**

4 – Берем новую, прямую планку плинтуса. Можно взять коротенький отрезок. ставим его основанием на дно стула. Прижимаем к краю стула обратной стороной (без покрытия). Совмещаем с отверстием в стуле под 45° как показано на рисунке.

5 – Выполняем запил.

6 – Полученный уголок нам как раз и нужен!

7 – Совмещаем планку плинтуса и уголок.

У вас получилось изумительное окончание с помощью торцевого запила!

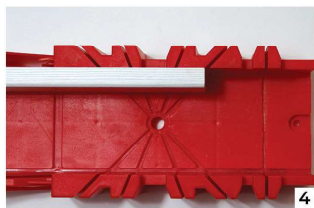

4



5

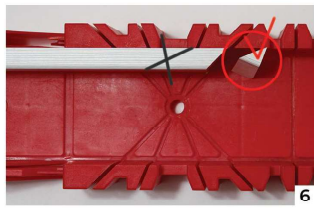

6

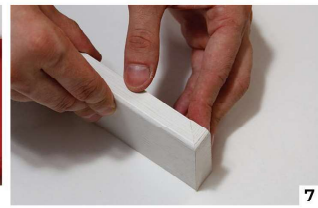

7

## Как выполнить запил внешнего угла МДФ плинтуса

**КАК ВЫПОЛНИТЬ ВНЕШНИЙ УГОЛ?**

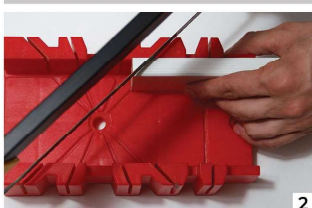

2

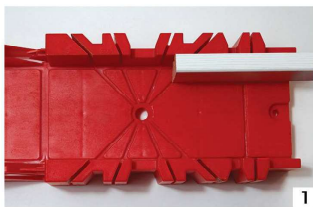

1



3

**Шаг первый.**

1 – Берем плинтус, ставим его основанием на дно стула. Прижимаем к краю стула обратной стороной (без покрытия). Совмещаем с отверстием в стуле под 45° как показано на рисунке.

2 – Выполняем запил.

3 – Отпиленный уголок нам не нужен, сохраняем планку.

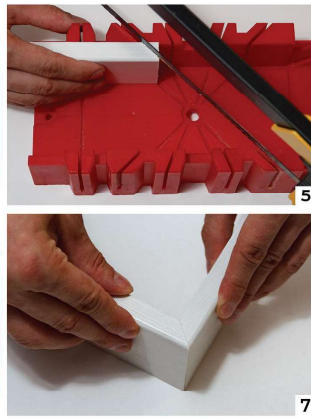
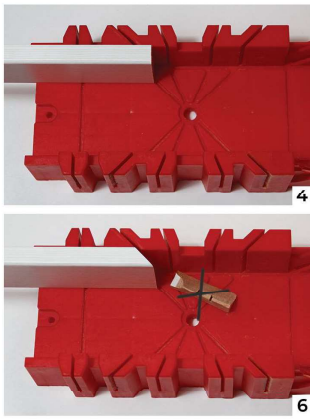

Шаг второй.

4 – Берем плинтус, ставим его основанием на дно стула. Прижимаем к краю стула обратной стороной (без покрытия). Совмещаем с отверстием в стуле под  $45^\circ$  как показано на рисунке.

5 – Выполняем запил.

6 – Отпиленный уголок нам не нужен, сохраняем планку.

7 – Совместим две запиленных планки плинтуса. У нас получился безупречный внешний угол.

## Как выполнить запил внутреннего угла МДФ плинтуса

КАК  
ВЫПОЛНИТЬ  
ВНУТРЕННИЙ  
УГОЛ?

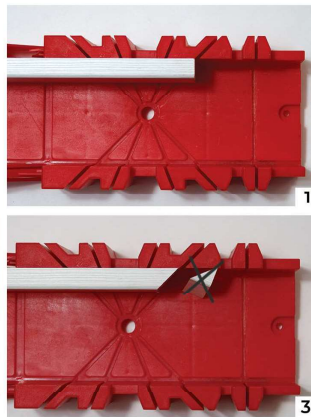

Шаг первый.

1 – Берем плинтус, ставим его основанием на дно стула. Прижимаем к краю стула обратной стороной (без покрытия). Совмещаем с отверстием в стуле под  $45^\circ$  как показано на рисунке.

2 – Выполняем запил.

3 – Отпиленный уголок нам не нужен, сохраняем планку.

Шаг второй.

4 – Берем плинтус, ставим его основанием на дно стула. Прижимаем к краю стула обратной стороной (без покрытия). Совмещаем с отверстием в стуле под  $45^\circ$  как показано на рисунке.

5 – Выполняем запил.

6 – Отпиленный уголок нам не нужен, сохраняем планку.

7 – Совместим две запиленных планки плинтуса. У вас получился безупречный внутренний угол.

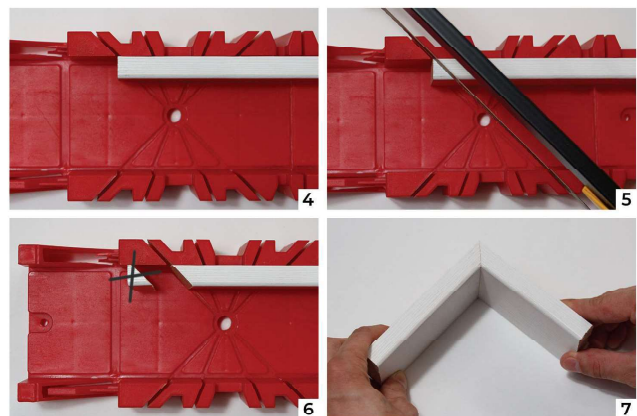

**Алюминиевые треки**

Длина, м 1,0 1,2 1,4 1,6 1,8 2,0 2,2 2,4 2,6 2,8 3,0 3,2 3,4 3,5 3,6 3,8 4,0



492-СТ Трек 2-х рядный



493-СТ Трек 3-х рядный

**ПВХ карнизы**

**Стандарт**

Длина, м 1,6 1,8 2,0 2,2 2,4 2,6 2,8 3,0 3,2 3,4 3,6 3,8 4,0



156 Карниз 1 рядный



157O Карниз 2-х рядный



158O Карниз 3-х рядный

**Комплектующие**



Соединитель



Заглушка универсальная



Заглушка для отверстий шины



Стопор



Крючок-ролик



Крючок



Зажим-ролик



Кронштейн



Стопор "бабочка"



Соединитель поворотный  
внешний круглый 2-х рядный



Соединитель поворотный  
внешний круглый 3-х рядный



готовое решение

**Бленды Магеллан, 70мм, 25м**



Арабеска Белый лак



Арабеска Платина



Арабеска Серебро/Белый



Арабеска Серебро/Графит



Арабеска Серебро/Черный



Арабеска Белый с черным



Арабеска Золото/Белый



Арабеска Кофе



Вензель Серебро/Белый



Вензель Серебро/Светло-розовый



Вензель Серебро/Светло-серый



Вензель Серебро/Слоновая кость



Вензель Белый с черным



Вензель Графитовый шелк



Вензель Золото/Белый



Грация Серебро/Белый



Грация Серебро/Дуб беленый



Грация Серебро/Патина белая



Грация Серебро/Элегант



Грация Серебро/Венге



Грация Золото/Белый



Грация Золото/Патина белая



Грация Золото/Шампань



Грация Золото/Кото



Грация Золото/Мрамор белый



Грация Золото/Антик



Грация Золото/Венге



Есенин Серебро/Белый



Есенин Серебро/Элегант



Есенин Серебро/Патина белая



Есенин Серебро/Кото



Есенин Серебро/Карельская берёза



Есенин Серебро/Венге



Есенин Золото/Белый



Есенин Золото/Патина белая



Есенин Золото/Шампань



Есенин Золото/Оникс



Есенин Золото/Кото



Есенин Золото/Бубинго



Есенин Золото/Олива



Есенин Золото/Венге



Есенин Золото/Карельская берёза



Жар-Птица Белый лак



Жар-Птица Серебро Элегант



Жар-Птица Серебро/Белый



Жар-Птица Платина



Жар-Птица Старое Золото/  
Слоновая кость



Жар-Птица Кофе



Жар-Птица Старое Золото/  
Шоколад



Жар-Птица Медь/Шоколад



Завиток Серебро/Белый



Завиток Золото/Белый



Классик Белый



Классик Жемчужный



Классик Клен беленый



Классик Дуб дымчатый



Классик Дуб серебряный



Кружево Серебро/Белый



Кружево Серебро/Шоколад



Кружево Золото/Белый



Кружево Золото/Шоколад



Лабиринт Серебро/Белый



Лабиринт Золото/Белый



Лабиринт Золото/Бук



Лабиринт Золото/Песок



Лабиринт Золото/Черешня



Лабиринт Золото/Карельская берёза



Лабиринт Золото/Венге



Лист Серебро/Белый



Лист Золото/Белый



Лист Серебро/Ясень беленый



готовое решение



Меандр Серебро/Белый



Меандр Золото/Белый



Меандр Золото/Белый мрамор



Меандр Золото/Оникс



Меандр Золото/Антик



Меандр Золото/Песок



Меандр Золото/Карельская берёза



Меандр Золото/Орех



Моцарт Золото/Белый



Моцарт Серебро/Белый



Моцарт Золото/Шампань



Моцарт Серебро/Платина



Прованс Серебро/Белый



Прованс Серебро/Песочный



Прованс Серебро/Шоколад



Прованс Белый с черным



Прованс Золото/Белый



Прованс Золото/Песочный



Прованс Золото/Шоколад



Прованс Графитовый шелк



Ромб Серебро/Белый



Ромб Золото/Белый



Ромб Золото/Шампань

## Карнизы ПВХ в сборе Магеллан



Арабеска 70 мм, 1,6м, 2,0м, 2,4м, 2,6м, 2,8м, 3,0м, 3,2м, 3,6м, 4,0 м



Белый лак



Платина



Серебро/Белый



Серебро/Графит



Серебро/Черный



Белый с черным



Золото/Белый



Кофе



Грация 70 мм, 1,6м, 2,0м, 2,4м, 2,6м, 2,8м, 3,0м, 3,2м, 3,6м, 4,0 м



Серебро/Белый



Серебро/Патина белая



Серебро/Элегант



Серебро/Венге



Золото/Белый



Золото/Кото



Золото/Мрамор белый



Золото/Антик



Золото/Венге



Вензель 70 мм, 1,6м, 2,0м, 2,4м, 2,6м, 2,8м, 3,0м, 3,2м, 3,6м, 4,0 м



Серебро/Белый



Серебро/Светло-розовый



Серебро/Светло-серый



Серебро/Слоновая кость



Серебро/Шоколад



Белый с черным



Графитовый шелк



Золото/Белый



Есенин 70 мм, 1,6м, 2,0м, 2,4м, 2,6м, 2,8м, 3,0м, 3,2м, 3,6м, 4,0 м



Серебро/Белый



Серебро/Пatina белая



Серебро/Элегант



Серебро/Кото



Серебро/Карельская берёза



Серебро/Венге



Золото/Белый



Золото/Пatina белая



Золото/Шампань



Золото/Оникс



Золото/Кото



Золото/Бубинго



Золото/Олива



Золото/Венге



Золото/Карельская береза



Жар-Птица 70 мм, 1,6м, 2,0м, 2,4м, 2,6м, 2,8м, 3,0м, 3,2м, 3,6м, 4,0 м



Белый лак



Серебро Элегант



Старое золото/ Слоновая кость



Кофе



Старое золото/ Шоколад



Медь/ Шоколад



Завиток 70 мм, 1,6м, 2,0м, 2,4м, 2,6м, 2,8м, 3,0м, 3,2м, 3,6м, 4,0 м



Серебро/Белый



Золото/Белый



Классик 70 мм, 1,6м, 2,0м, 2,4м, 2,6м, 2,8м, 3,0м, 3,2м, 3,6м, 4,0 м



Белый



Жемчужный



Клен беленый



Дуб дымчатый



Дуб серебряный



Лабиринт 70 мм, 1,6м, 2,0м, 2,4м, 2,6м, 2,8м, 3,0м, 3,2м, 3,6м, 4,0 м



Серебро/Белый



Золото/Белый



Золото/Бук



Золото/Песок



Золото/Черешня



Золото/Карельская берёза



Золото/Венге



Меандр 70 мм, 1,6м, 2,0м, 2,4м, 2,6м, 2,8м, 3,0м, 3,2м, 3,6м, 4,0 м



Серебро/Белый



Золото/Белый



Золото/Белый мрамор



Золото/Оникс



Золото/Антик



Золото/Песок



Золото/Карельская берёза



Золото/Орех



Моцарт 70 мм, 1,6м, 2,0м, 2,4м, 2,6м, 2,8м, 3,0м, 3,2м, 3,6м, 4,0 м



Серебро/Белый



Серебро/Платина





Прованс 70 мм, 1,6м, 2,0м, 2,4м, 2,6м, 2,8м, 3,0м, 3,2м, 3,6м, 4,0 м



Серебро/Белый



Серебро/Песочный



Белый с черным



Серебро/Шоколад



Золото/Белый



Золото/Песочный



Золото/Шоколад



Графитовый шелк



Ромб 70 мм, 1,6м, 2,0м, 2,4м, 2,6м, 2,8м, 3,0м, 3,2м, 3,6м, 4,0 м



Ромб Серебро/Белый



Ромб Золото/Белый



Ромб Золото/Шампань



готовое решение

### Карниз гибкий для штор УЮТ (3,0м, 3,5м, 4,0м, 5,0м, 5,5м, 6,0м)



## Кованые карнизы

### Карнизы в сборе (наконечник в комплект не входит)



ОСТ Карниз 2-х рядный гладкий УЮТ d16мм, 1,4м, 1,6м, 1,8м, 2,0м, 2,4м, 2,8м, 3,2м, 3,6м, 4,0м



Белый

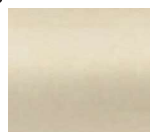

Шампань

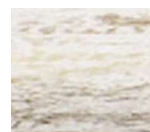

Белый/Золото



Ваниль/Золото



Сталь



Латунь

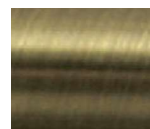

Бронза

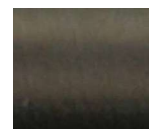

Шоколад

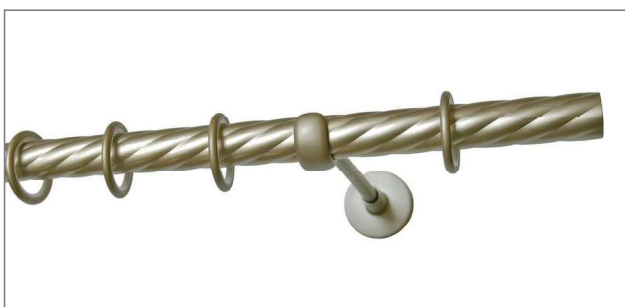

ОСТ Карниз 1 рядный витой УЮТ d16мм, 1,4м, 1,6м, 1,8м, 2,0м, 2,4м, 2,8м, 3,2м, 3,6м, 4,0м

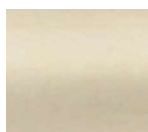

Шампань



Ваниль/Золото



Латунь



Сталь



Бронза



Шоколад



ОСТ Карниз 2-х рядный витой УЮТ d16мм,  
1,4м, 1,6м, 1,8м, 2,0м, 2,4м, 2,8м, 3,2м, 3,6м, 4,0м



Шампань      Ваниль/Золото      Латунь      Сталь

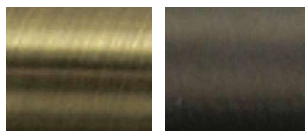

Бронза      Шоколад



ОСТ Карниз 1 рядный гофрированный УЮТ d16мм,  
1,6м, 2,0м, 2,4м, 2,8м, 3,2м, 3,6м, 4,0м



Шампань      Ваниль/Золото      Латунь      Сталь

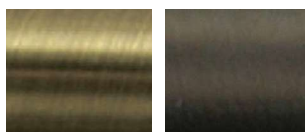

Бронза      Шоколад



готовое решение

## Карнизы раздвижные Магеллан

Цветовая гамма:

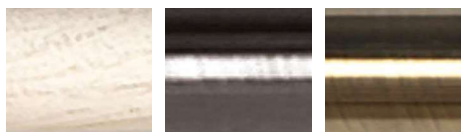

Слоновая кость      Нержавеющая сталь      Старое золото



Карниз однорядный Болонья (1,6-3,0м)



Карниз однорядный Ферзь (1,6-3,0м)

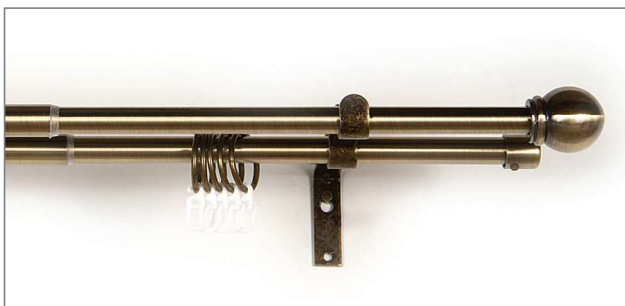

Карниз 2-х рядный Болонья (1,6-3,0м)

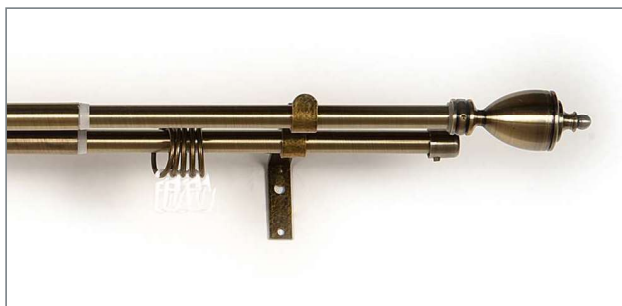

Карниз 2-х рядный Ферзь (1,6-3,0м)



готовое решение

## Комплекующие для карнизов Уют

Цветовая гамма:

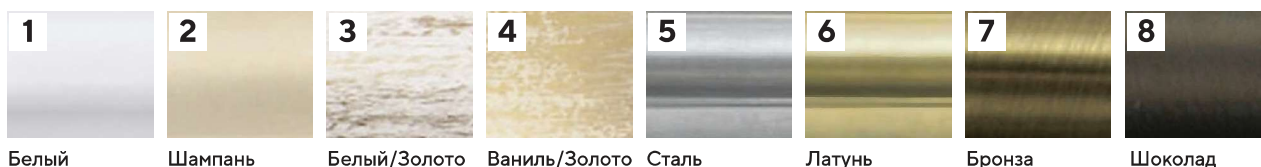

### Наконечники, d 16мм

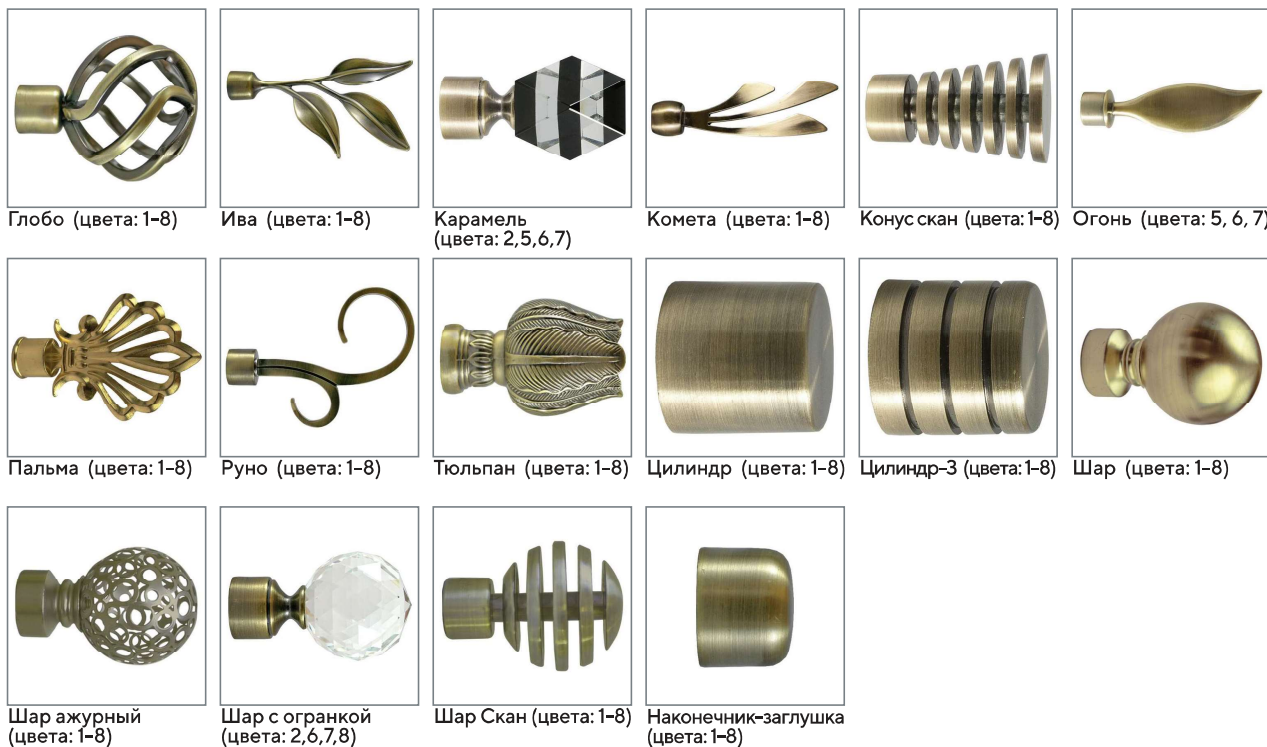

### Наконечники, d 20мм, (цвета: 2,5,6,7,8)



### Наконечники, d 25мм, (цвета: 2,5,6,7,8)

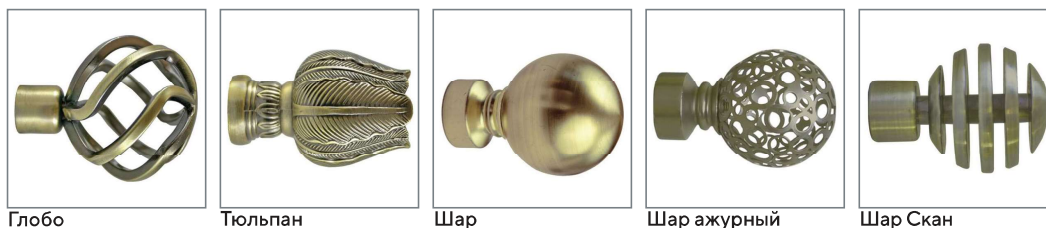

## Штанги, 1,4м, 1,6м, 1,8м, 2,0м, 2,2м, 2,4м, 3,0м



Гладкая, d 16мм, d 20мм, d 25мм,  
(цвета: 2, 5-8)



Витая, d 16мм, d 20мм, d 25мм,  
(цвета: 2, 5-8)



Гофрированная d 16мм  
(цвета: 2, 5-8)

## Кронштейны (цвета: 2, 5-8)



Кронштейн



Кронштейн двойной



Кронштейн потолочный двойной

## Комплектующие



Кольцо с крючком d16мм, d20мм, d25мм  
(цвета: 2, 5-8)



Эркер d16мм (цвета: 2, 5-8)



Соединитель штанги  
d16мм, d20мм, d25мм

## Круглопалочные карнизы из ПВХ (2-х рядные)



Карниз двухрядный Эра d28мм  
1,6м, 1,8 м, 2,0м, 2,8м, 3,0м, 3,6м, 4,0м



Ясень белый



Сосна европейская



Дуб калифорнийский



Орех скандинавский

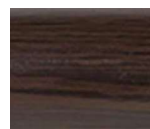

Венге танзанийский



Готовое решение

## волшебная палочка

Византия, d 20 мм, 1,2 м, 1,6м, 2,0м, 2,4м, 3,0м



Белый



Крем



Светлый дуб



Черешня



Темный дуб

**ВОЛШЕБНАЯ  
ПАЛОЧКА**

**Византия, d 28 мм, 1,2 м, 1,6 м, 2,0 м, 2,4 м, 3,0 м**



Белый



Крем



Светлый дуб



Черешня



Темный дуб



готовое решение

**ВОЛШЕБНАЯ  
ПАЛОЧКА**

**Комбо, d 20 мм, 1,6 м, 2,0 м, 2,4 м, 3,0 м**



Крем

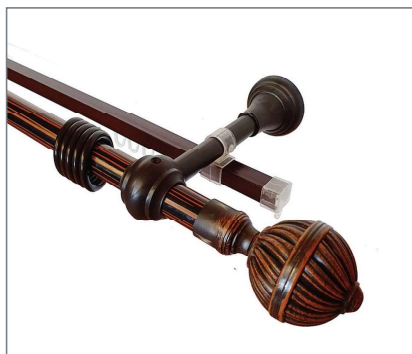

Венге



Серый

**волшебная  
палочка**

Раздвижные однорядные и двухрядные, d20-22мм, 1,5м – 3,0м



Белый/ Золото



Белый/ Серебро

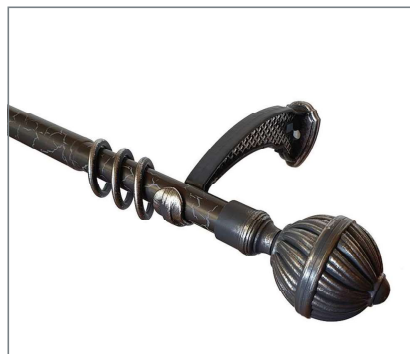

Серый



Черный



Белый/ Золото



Белый/ Серебро



Серый

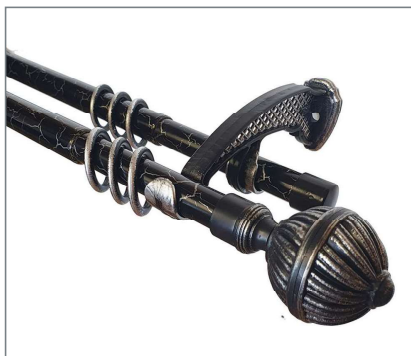

Черный



готовое решение

## Готовое решение

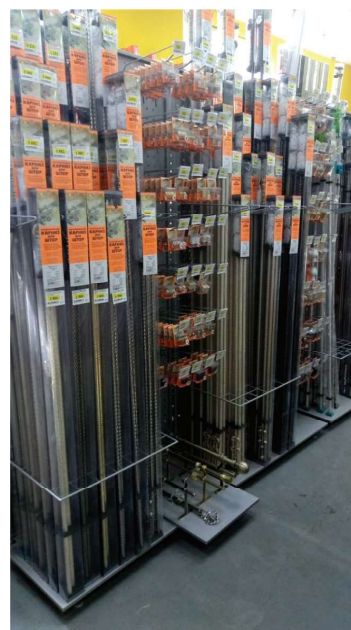
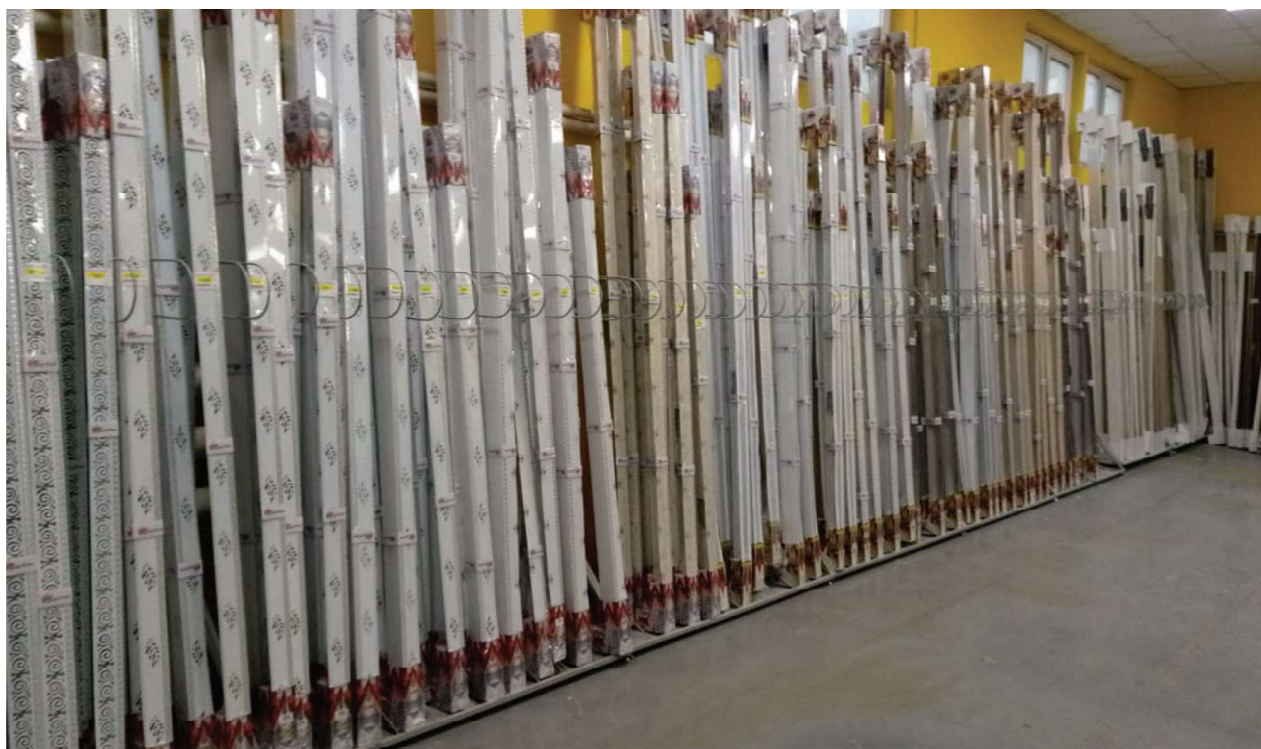

## Роллеты Уют

### Ампель

Высота 175 мм, ширина 40, 50, 60, 70, 80, 90, 100, 120, 140, 160, 180 мм



8976 Бежевый



8975 Бордо



8977 Коричневый

### Валента

Высота 175 мм, ширина 40, 50, 60, 70, 80, 100, 120, 140, 160, 180, 200 мм

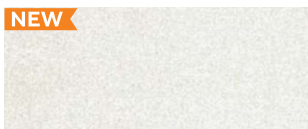

8658 Кремовый

### Глобал

Высота 175 мм, ширина 40, 50, 60, 70, 80, 90, 100, 120, 140, 160, 180 мм



8947 Серый



8948 Кремовый



8949 Пестрый

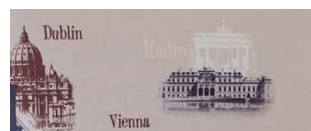

8946 Бежевый

### Дельфы

Высота 175 мм, ширина 40, 50, 60, 70, 80, 90, 100, 120, 140, 160, 180 мм  
Для цветов 8259 и 8260 доступен евро-размер: высота 175 мм, ширина 43, 52, 57, 61, 67, 72 мм

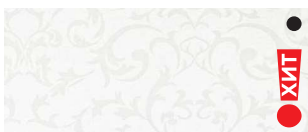

8259 Белый

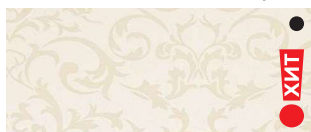

8260 Бежевый

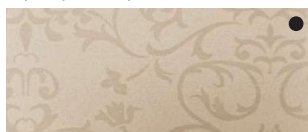

8352 Кремовый



8355 Серый

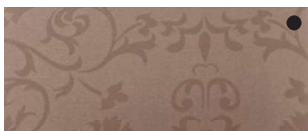

8354 Какао



8358 Коричневый



8359 Темно-коричневый

### Джаз

Высота 175 мм, ширина 40, 50, 60, 70, 80, 90, 100, 120, 140, 160, 180, 200 мм  
Евро-размер: высота 175 мм, ширина 43, 52, 57, 61, 67, 72 мм

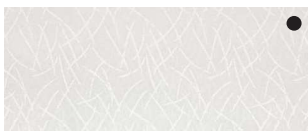

7660 Белый

### Канзас День/ночь

Высота 160 мм, ширина 40, 50, 60, 70, 80, 90, 100, 120, 140, 160 мм  
Евро-размер (для 8920, 8925, 8926, 8927, 8928): высота 175 мм, ширина 43, 48, 52, 57, 61, 67, 72 мм



8920 Белый



8925 Натуральный



8782 Лен



8927 Персиковый



8928 Светло-бежевый



8783 Какао



8785 Каштан



8922 Коричневый

● Всегда в наличии





8926 Фисташковый

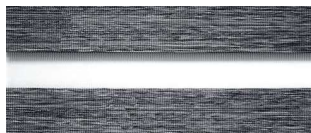

8787 Графит



8784 Светло-ореховый



8786 Темно-каштановый



8923 Шоколад

### Кембридж

Высота 175 мм, ширина 40 (только бел), 50, 60, 70, 80, 100, 120, 140, 160, 180, 200 мм



8445 Белый



8446 Бежевый



8447 Золотой



8447CH Золотой (блекаут)



8449 Пыльная роза



8448 Серый

### Концепт

Высота 175 мм, ширина 40, 50, 60, 70, 80, 90, 100, 120, 140, 160, 180, 200 мм



8805 Кремовый



8808 Серый



8807 Песочный



8804 Зеленый

### Кутюр

Высота 175 мм, ширина 40, 50, 60, 70, 80, 90, 100, 120, 140, 160 мм



8291 Белый



8292 Бежевый



8294 Серо-голубой



8295 Зеленый



8296 Оранжевый

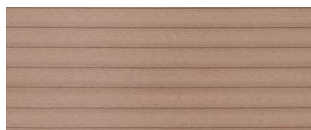

8293 Какао



8297 Шоколад

### Лето

Высота 175 мм, ширина 40, 50, 60, 70, 80, 90, 100, 120, 140, 160, 180, 200 мм



7705 Белый



7706 Желтый



7707 Серый

### Ливерпуль День/ночь

Высота 175 мм, ширина 40, 50, 60, 70, 80, 100, 120, 140, 160, 180, 200 мм



8831 Серо-голубой



8832 Бежево-зеленый

### Манчестер День/ночь

Высота 175 мм, ширина 40, 50, 60, 70, 80, 100, 120, 140, 160, 180, 200 мм



8835 Натуральный

● Всегда в наличии

## Натурель

Высота 175 мм, ширина 40, 50, 60, 70, 80, 90, 100, 120, 140, 160, 180, 200 мм



8961 Коричневый



8962 Шоколад

## Парадиз

Высота 175 мм, ширина 40, 50, 60, 70, 80, 90, 100, 120, 140, 160, 180 мм

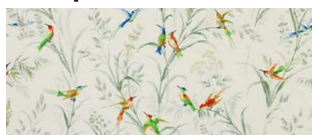

8914 Белый

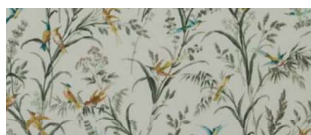

8915 Бежевый

## Париж

Высота 175 мм, ширина 40, 50, 60, 70, 80, 90, 100, 120, 140, 160, 180 мм



8970 Голубой



8969 Серый

## Плаза

Высота 175 мм, ширина 40, 50, 60, 70, 80, 90, 100, 120, 140, 160, 180, 200 мм  
Евро-размер: высота 175 мм, ширина 43, 48, 52, 57, 61, 67, 72 мм



7701 Белый



7702 Кремовый



7704 Коричневый

## Плайн

Высота 175 мм, ширина 40, 50, 60, 70, 80, 90, 100, 120, 140, 160, 180, 200 мм

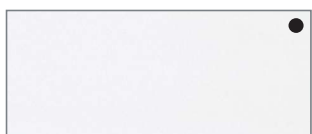

7501 Белый



7548 Белая ночь



7562 Ментол



7553 Серый

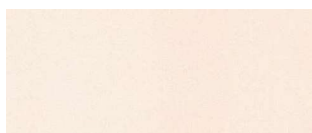

7550 Пудровый

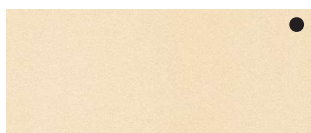

7544 Персиковый

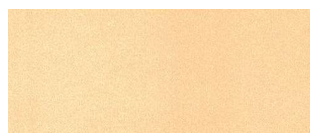

7558 Лососевый



7508 Светло-желтый

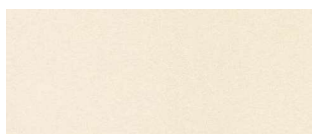

7541 Миндаль

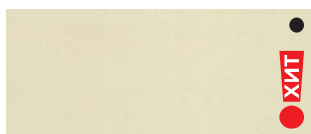

7505 Кремовый

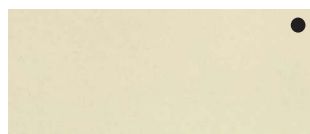

7523 Сливочный

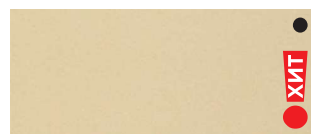

7506 Бежевый

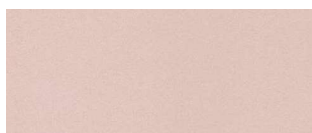

7552 Пыльная роза

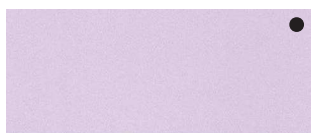

7524 Сиреневый

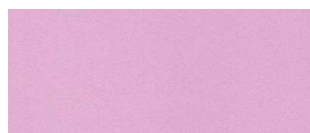

7555 Лаванда



7521 Фиалка

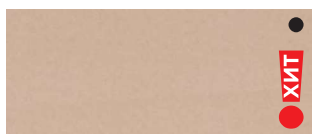

7520 Какао

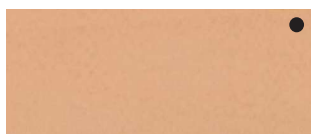

7507 Кофейный

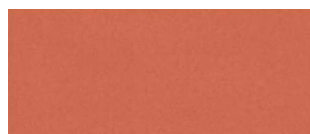

7519 Терракот



7512 Бордовый

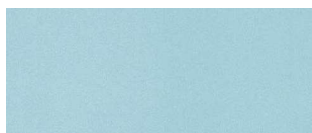

7563 Васильковый



7564 Аквамарин

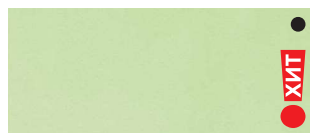

7525 Фисташковый



7513 Светло-зеленый

● Всегда в наличии



7518 Молочный шоколад

## Розарий

Высота 175 мм, ширина 40, 50, 60, 70, 80, 90, 100, 120, 140, 160, 180 мм



8956 Белый



8958 Бежевый



8960 Коричневый



8959 Розовый



8957 Голубой

## Рига

Высота 175 мм, ширина 40, 50, 60, 70, 80, 90, 100, 120, 140, 160, 180, 200 мм  
Евро-размер: высота 175 мм, ширина 43, 52, 57, 61, 67, 72 мм



7714 Зеленый



7711 Бежевый



7712 Коричневый

## Руан

Высота 175 мм, ширина 40, 50, 60, 70, 80, 100, 120, 140, 160, 180, 200 мм



8457 Белый

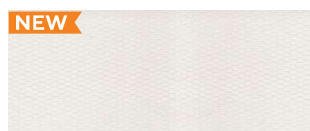

8458 Бежевый

## Сильвер Blackout

Высота 175 мм, ширина 40, 50, 60, 70, 80, 90, 100, 120, 140, 160, 180, 200 мм  
Евро-размер: высота 175 мм, ширина 43, 48, 52, 57, 61, 67, 72 мм

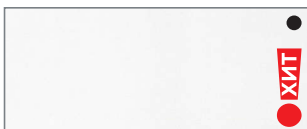

8070 Белый



8076 Бежевый

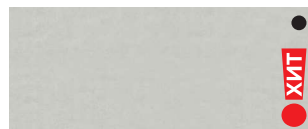

8072 Светло-серый



8082 Ментол



8073 Фисташковый



8075 Латте

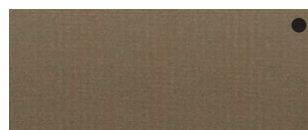

8077 Кофейный

## Сильвер для балконной двери (Blackout)

Высота 200 мм, ширина 50, 60, 70, 100, 150, 160, 180, 200 мм  
Высота 250 мм, ширина 100, 120, 140, 160, 180, 200 мм

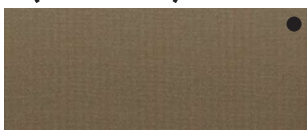

8077 Кофейный

## Синди

Высота 175 мм, ширина 40, 50, 60, 70, 80, 90, 100 мм

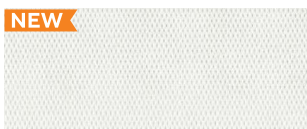

8100 Белый

● Всегда в наличии

## Сити

Высота 175 мм, ширина 50, 60, 70, 80, 90, 100, 120, 140, 160, 180 мм



8943 Ночь

## Техас

Высота 175 мм, ширина 40, 50, 60, 70, 80, 90, 100, 120, 140, 160, 180, 200 мм



8790 Бежевый



8791 Песочный



8793 Шоколад



8792 Мокко

## Фрост

Высота 175 мм, ширина 40, 50, 60, 70, 80, 90, 100, 120, 140, 160, 180 мм  
Евро-размер (кроме 7650, 7649, 7642, 7652, 7654, 7646): высота 175 мм, ширина 43, 52, 57, 61, 67, 72 мм



7650 Белый



7648 Оливковый

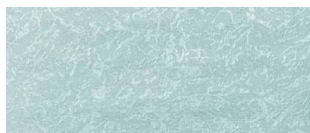

7649 Ментол



7655 Серый



7651 Светло-бежевый



7642 Имбирь

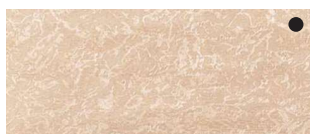

7641 Шафран

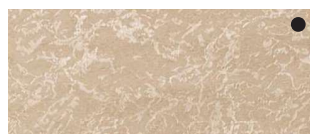

7659 Латте



7658 Персик



7647 Лососевый

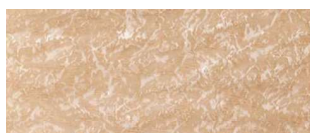

7652 Коричневый



7654 Оранжевый



7643 Пудровый



7640 Миндаль

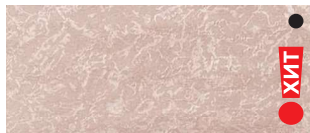

7644 Пыльная роза



7646 Лаванда

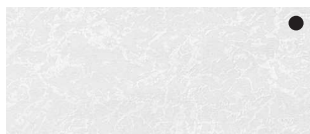

8090 Белый Blackout

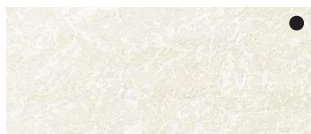

8091 Светло-бежевый Blackout

## Фрост для балконной двери

Высота 200 мм, ширина 50, 60, 70, 100, 150, 160, 180, 200 мм  
Высота 250 мм, ширина 100, 120, 140, 160, 180, 200 мм

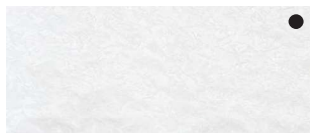

7650 Белый (только в h200 мм)



7651 Светло-бежевый



7655 Серый

## Челси

Высота 175 мм, ширина 40, 50, 60, 70, 80, 90, 100, 120, 140, 160, 180 мм



8901 Челси

## Шенонс Blackout

Высота 175 мм, ширина 40, 50, 60, 70, 80, 100, 120, 140, 160, 180, 200 мм



8461CH Серый с/н

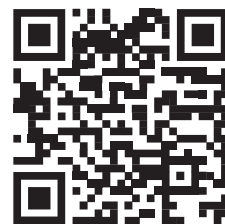

готовое решение

● Всегда в наличии

## Шантунг

Высота 175 мм, ширина 40, 50, 60, 70, 80, 90, 100, 120, 140, 160, 180, 200 мм  
Евро-размер: высота 175 мм, ширина 43, 48, 52, 57, 61, 67, 72, 78 мм



8001 Белый



8000 Кремовый



8004 Салатовый



8006 Сиреневый



8009 Персик



8007 Какао



8003 Красный



8005 Шоколад

## Эшер Blackout

Высота 175 мм, ширина 40, 50, 60, 70, 80, 100, 120, 140, 160, 180, 200 мм

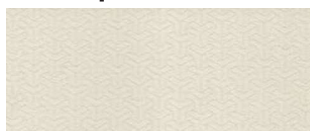

8464СН Бежевый с/н

## Япония

Высота 175 мм, ширина 40, 50, 60, 70, 80, 90, 100, 120, 140, 160, 180 мм



8912 Белый



8913 Серый

## Роллеты Магеллан

### МЖ

Высота 160 мм, ширина 40, 45, 50, 55, 60, 65, 70, 75, 80, 90, 120, 140 мм

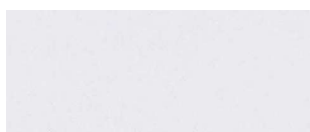

Белый МЖ-008

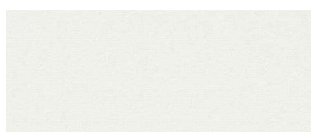

Ваниль МЖ-019

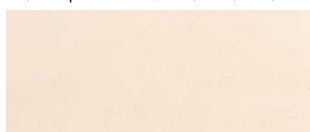

Кремовый МЖ-050

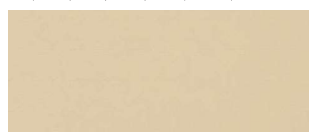

Песочный МЖ-010



Светло-зеленый МЖ-007



Зеленое яблоко МЖ-038

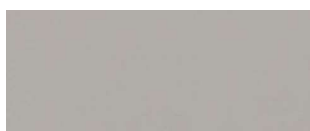

Серый МЖ-009



Стальной МЖ-049

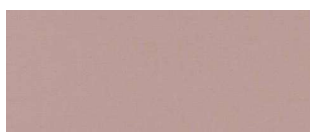

Какао МЖ-034



Оранжевый МЖ-022



Капучино МЖ-035

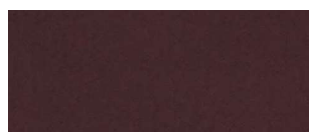

Шоколадный МЖ-011

### Англетер

Высота 160 мм, ширина 40, 45, 50, 55, 60, 65, 70, 80, 120, 140 мм



Белый



Персик

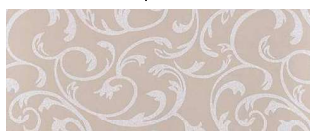

Кофе



Шоколад

### Бейсик Blackout

Высота 160 мм, ширина 45, 50, 55, 60, 65, 70, 80, 120, 140 мм

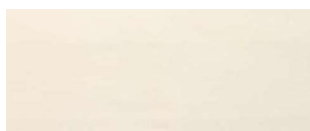

Ваниль



Светло-зеленый

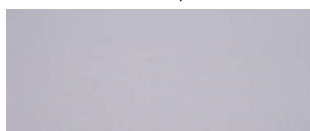

Стальной



Какао

● Всегда в наличии

## День/ночь

Высота 160 мм, ширина 40, 45, 50, 55, 60, 65, 70, 75, 80, 120, 140 мм

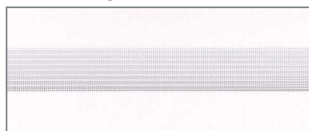

Белый RDN008

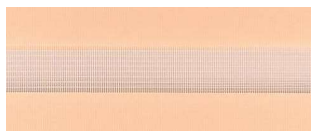

Персик RDN017

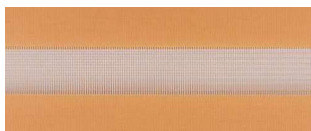

Кофе с молоком RDN015

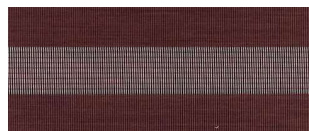

Шоколад RDN011

## Дольче Вита

Высота 160 мм, ширина 40, 45, 50, 55, 60, 65, 70, 80, 120, 140 мм

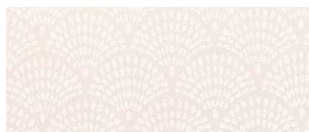

008 Пломбир

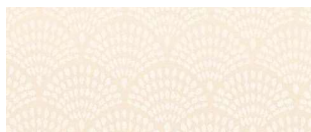

019 Шампань



055 Персиковый мусс



053 Крем-брюле

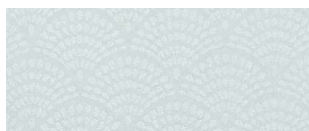

057 Светлая лазурь



052 Корица

## Зебрано

Высота 160 мм, ширина 40, 45, 50, 55, 60, 65, 70, 80, 120, 140 мм



Белый RZ-93



Светло-желтый RZ-98



Серый RZ-21

## Подсолнух Blackout

Высота 160 мм, ширина 40, 45, 50, 55, 60, 65, 70, 75, 80, 120, 140 мм

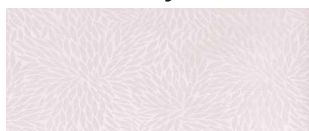

Белый



Голубой

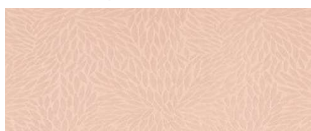

Персик



Кофе с молоком



Красное вино



Шоколадный



готовое решение

## Шторы плиссе

### Плиссе УЮТ Аванти

Высота 160 мм, ширина 35, 40, 45, 50, 55, 60, 65, 70, 75, 80 мм



4080 Аванти Белый



4081 Аванти Кремовый

## Жалюзи горизонтальные

### Алюминиевые жалюзи

Высота 160 мм, ширина 30, 40, 50, 60, 70, 80, 90, 100, 110, 120, 130, 140, 150, 160, 170, 180, 190, 200 мм



9700 Белый



9708 Кофейный



9729 Персик



9711 Темно-коричневый

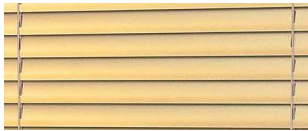

9747 Золотой



9706 Слоновая кость



9718 Светло-зеленый



9722 Голубой



9746 Серебряный

### Жалюзи из ПВХ

Высота 160 мм, ширина 40, 50, 60, 70, 80, 90, 100, 110, 120, 130, 140, 150, 160 мм



Белый



Бежевый



Орех



готовое решение

## Готовое решение



### Как подрезать рулонные шторы

Рулонная штора предназначена для свето и солнцезащиты, а также декоративного оформления окон. Изготовлена из прочного полиэстера, обработана специальным пылеотталкивающим и антистатическим составом, а также обладает отличной цвето-устойчивостью и свето-непроницаемостью.



Современные дизайнеры часто отказываются от стандартных занавесок с тюлем в пользу современных рулонных механизмов, ведь это действительно красиво, компактно и удобно, особенно для людей, страдающих аллергией на пыль.

Установить такую штору можно легко самостоятельно в любое место: на стену, потолок, в нишу и даже на оконную раму без сверления. Управление производится цепочкой, которую можно установить с любой стороны. Также в комплект рулонной шторы входит боковая фиксация.

#### **Рулонные шторы могут крепиться:**

- на откидную оконную раму на специальные зацепы;
- на глухое окно (не открывающееся) на саморезы или двусторонний скотч;
- на/в оконный проем (к стене или потолку) – на дюбель гвозди.

**Для крепления на окно** измеряется ширина стекла +1,2 см (для того, чтобы свет снаружи не проникал в щели). И подбирается ближайший размер из рулонных штор. В случае, если штора превышает 1-2 см дополнительной ширины, то штору можно подрезать под необходимый размер.

**Например:** стекло 42см+1,2 см = 44 см. Ближайший размер – 50 см. Берем данную ширину и подрезаем до 44 см.

#### **Для того чтобы обрезать рулонную штору - необходимо:**

- развернуть полотно;
- отметить необходимую ширину полотна;
- подрезать полотно до втулки (вала);
- подрезать втулку (вал) на котором крепится полотно с запасом на движение (посмотреть запас, который есть в настоящий момент) обычно это около 5мм;



Кроме защиты от солнечных лучей рулонные шторы прекрасно справляются с посторонними взглядами с улицы, т.к. полотно изготовлено из синтетической совершенно непрозрачной ткани. Материал хоть и пропускает свет, но создает уютную и затемненную обстановку в помещении.

Конструкция быстро собирается и разбирается, а также позволяет сэкономить пространство. Изделие при желании можно самостоятельно уменьшить. Такая штора станет прекрасным элементом декора окна и гармонично впишется в интерьер любого помещения.

### Рулонные шторы делятся на 2 категории:

- **«Мини» - до размера 90см (с леской).**

Рулонные шторы **«Мини»** отличается от остальных тем, что крепятся прямо на створку окна, а не на раму или на стену выше проема. Такие модели удобны тем, что оставляют открытым доступ к ручке, что позволяет открывать саму оконную раму и закрывают только стеклопакет. Полотно может быть выполнено из любого материала различной степени прозрачности. Во многих случаях такие конструкции используют для того, чтобы в солнечные дни блокировать интенсивный свет для защиты ткани полотна основных штор от выгорания. В некоторых моделях полотно выполнено в виде жалюзи со специальным механизмом, который позволяет помимо скручивания в короб для открытия, поворачивать планки, из которых набрана конструкция. Такой механизм используется для штор небольшого размера, т.к. имеет маленький диаметр вала -18 мм. Габаритный размер крепления 39\*32 мм. В комплект входят кронштейны для крепления со сверлением, а также специальные крючки, которые позволяют прикрепить изделие на открывающиеся створки окна без сверления, двусторонний скотч, леска для плавности хода.

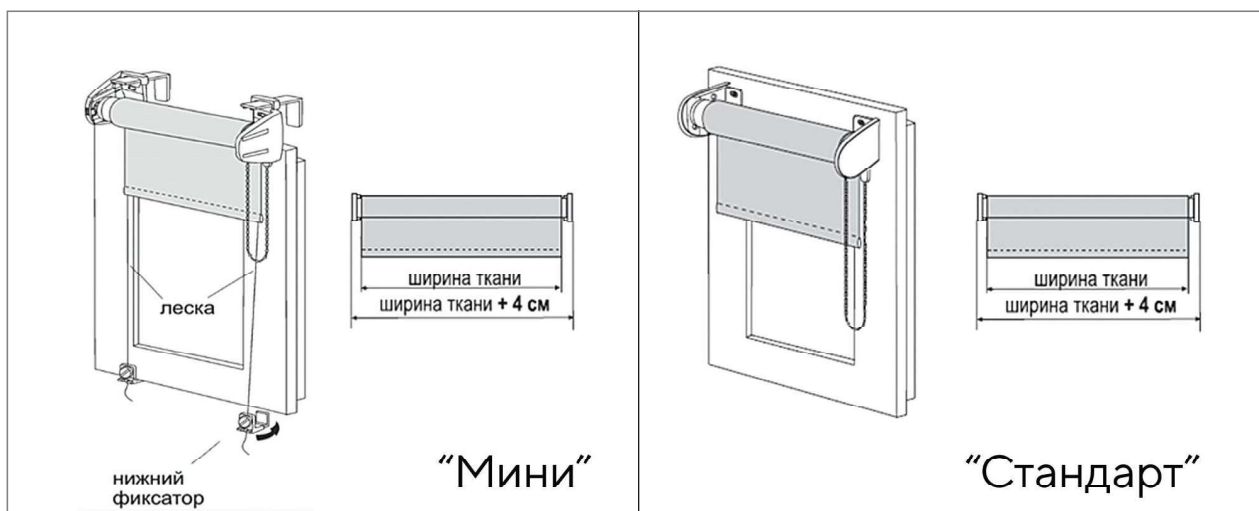

- **«Стандарт» от 90см и выше.**

Конструкции с таким механизмом являются самым простым и распространенным вариантом, в котором полотно наматывается на штангу-вал, а управляется при помощи цепочки, позволяющей фиксировать конструкцию в любой позиции и степени открытия. Все механизмы таких штор находятся в открытом виде, а полотна хватает, чтобы полностью закрыть проем окна. Благодаря своей простоте вариант **«Стандарт»** является самым доступным в плане стоимости и пользуется большой популярностью у потребителей, что подтверждают многочисленные положительные отзывы. Их конструкция допускает расположение управляющего элемента с любой стороны по желанию, а управление происходит при помощи фиксирующей цепочки по тому же принципу, что и управление жалюзи. На оконный проем модели с таким механизмом устанавливаются с расчетом, что штанга-вал будет находиться на 15-20 см выше верхнего края самого проема, а само полотно должно быть шире примерно на 5 см. Крепится вся конструкция на специальные анкера так же, как и обычная гардина или струна.

Имеет вал диаметром 25мм, что позволяет изготавливать шторы большего размера,

чем с механизмом «мини». Также подходит для крепления на рамы, стены, потолки. Но в комплект входит только крепление со сверлением. Оно является универсальным, т.е. подходит для крепления и на потолок, и на стену.

Высота полотна варьируется от 160 до 175 см в зависимости от производителя.

#### **Рулонные шторы делятся на следующие категории:**

- **Светонепроницаемые** (блэкаут)
- **Светопроницаемость от 30% до 70%**
- **День ночь** (регулируемая светопроницаемость с помощью специального механизма)

#### **Преимущества рулонных штор:**

- Простота установки и эксплуатации.
- Компактность (сворачиваясь в рулон, шторы занимают минимум места, оставляя подоконник полностью свободным).
- Надежность (материалы, из которых изготавливают рулонные шторы, не выгорают, не теряют привлекательности, служат долго).
- Простой уход (достаточно провести сухую чистку).
- Не затрудняют циркуляцию воздуха.
- Все элементы легко монтируются на окнах любых типов. Возможно крепление штор не только на оконной раме, но и на стене или потолке.
- Все виды тканей изготовлены из полиэстера.

#### **Преимущества полиэстера**

Как и любая другая синтетическая ткань, полиэстер обладает рядом преимуществ:

- **Водонепроницаемость.** Этот материал является полностью гидрофобным, поэтому в плаще из полиэстера Вы не промокните даже под сильным дождем.
- В отличие от других материалов, полиэстер довольно устойчив по отношению к различным загрязнениям, также не теряет цвет при взаимодействии солнечных лучей.
- Этот материал прочен, долговечен и не деформируется в течение долгого времени.

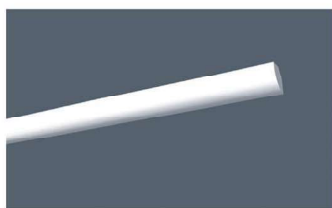

**LX-20**

В 20 мм  
Ш 20 мм  
Д 2 м

130/260 шт

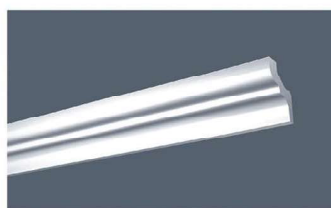

**LX-35**

В 35 мм  
Ш 30 мм  
Д 2 м

100/220 шт

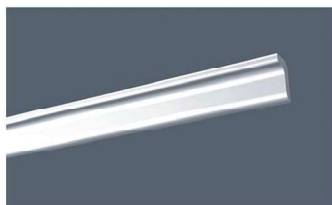

**LX-22**

В 25 мм  
Ш 20 мм  
Д 2 м

140/300 шт

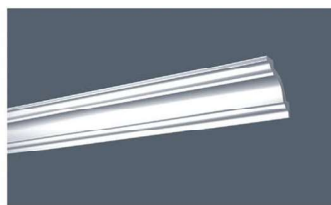

**LX-40**

В 30 мм  
Ш 30 мм  
Д 2 м

115/230 шт

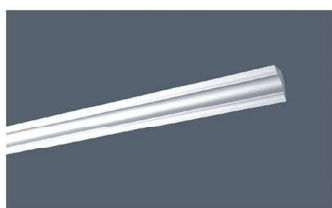

**LX-23**

В 22 мм  
Ш 22 мм  
Д 2 м

180/400 шт

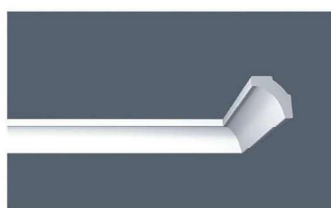

**LX-45**

В 35 мм  
Ш 35 мм  
Д 2 м

95/190 шт

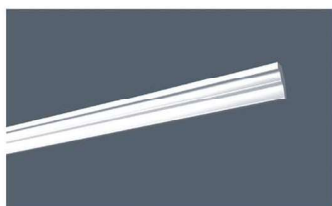

**LX-25**

В 25 мм  
Ш 20 мм  
Д 2 м

150/400 шт



**LX-44**

В 40 мм  
Ш 20 мм  
Д 2 м

100 шт



**LX-28**

В 30 мм  
Ш 20 мм  
Д 2 м

150/300 шт

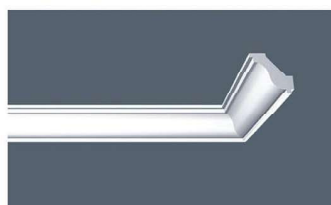

**LX-46**

В 40 мм  
Ш 50 мм  
Д 2 м

50/100 шт

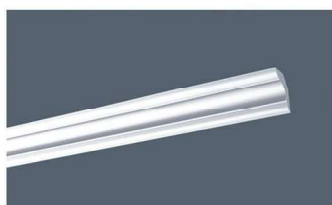

**LX-30**

В 30 мм  
Ш 30 мм  
Д 2 м

95/200 шт

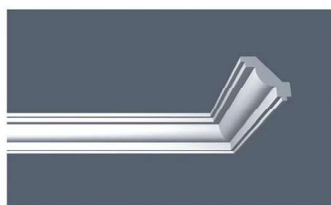

**LX-47**

В 45 мм  
Ш 50 мм  
Д 2 м

48/100 шт

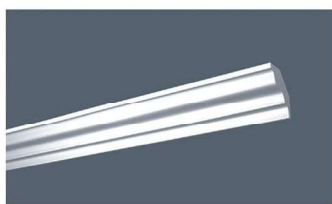

**LX-32**

В 30 мм  
Ш 35 мм  
Д 2 м

110/220 шт

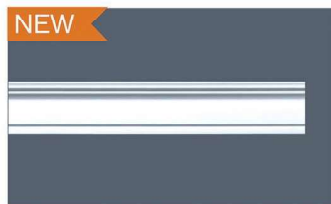

**LX-49**

В 45 мм  
Ш 23 мм  
Д 2 м

130 шт

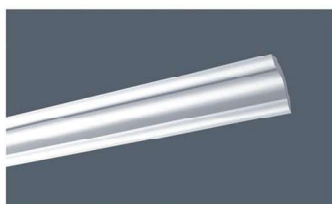

**LX-48**

В 45 мм  
Ш 45 мм  
Д 2 м

65/140 шт

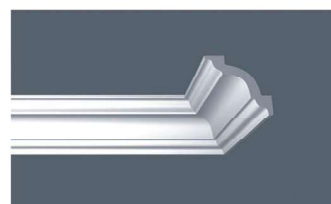

**LX-68**

В 65 мм  
Ш 65 мм  
Д 2 м

99 шт

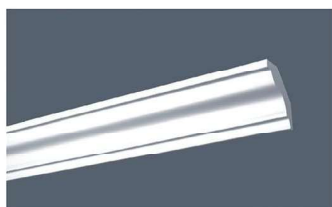

**LX-60**

В 45 мм  
Ш 40 мм  
Д 2 м

80/175 шт

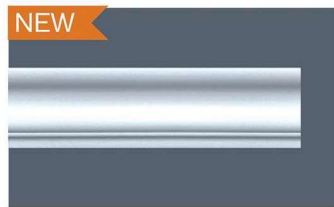

**LX-67**

В 65 мм  
Ш 20 мм  
Д 2 м

85 шт

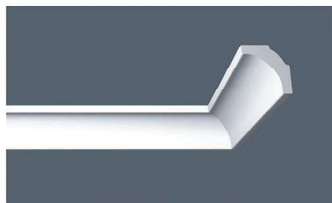

**LX-65**

В 50 мм  
Ш 50 мм  
Д 2 м

50/100 шт



**LX-71**

В 75 мм  
Ш 35 мм  
Д 2 м

70 шт

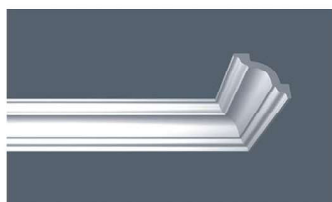

**LX-50**

В 50 мм  
Ш 50 мм  
Д 2 м

50/110 шт



**LX-70**

В 70 мм  
Ш 20 мм  
Д 2 м

45/100 шт

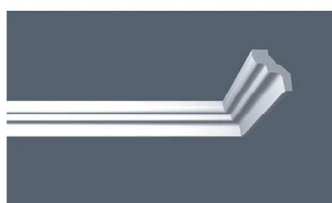

**LX-52**

В 50 мм  
Ш 40 мм  
Д 2 м

60/120 шт

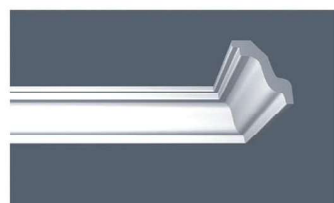

**LX-72**

В 70 мм  
Ш 70 мм  
Д 2 м

80 шт

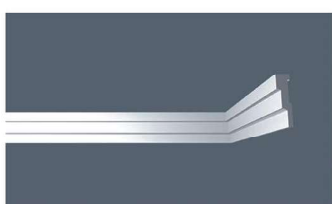

**LX-43**

В 60 мм  
Ш 20 мм  
Д 2 м

66/132 шт

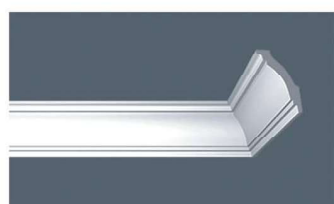

**LX-73**

В 75 мм  
Ш 50 мм  
Д 2 м

75 шт



**LX-66**

В 60 мм  
Ш 25 мм  
Д 2 м

70 шт

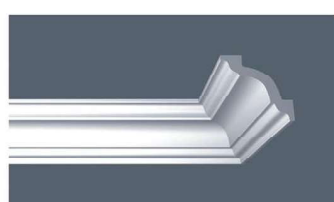

**LX-110R**

В 80 мм  
Ш 80 мм  
Д 2 м

75 шт



**LX-105**

В 80 мм  
Ш 65 мм  
Д 2 м

55 шт



**LX-130**

В 100 мм  
Ш 95 мм  
Д 2 м

42 шт

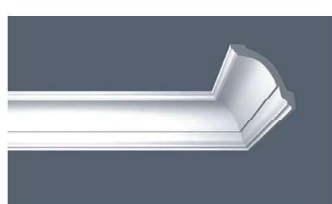

**LX-115**

В 80 мм  
Ш 80 мм  
Д 2 м

60 шт

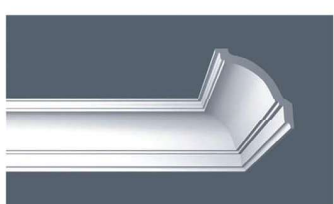

**LX-135**

В 100 мм  
Ш 100 мм  
Д 2 м

42 шт

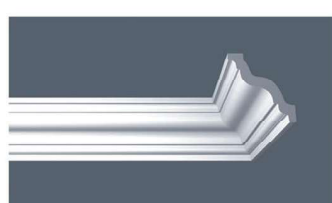

**LX-120**

В 85 мм  
Ш 80 мм  
Д 2 м

65 шт



**LX-150**

В 110 мм  
Ш 110 мм  
Д 2 м

30 шт

11001 КП 80\*80мм 2 м



11003 КП 53\*97мм 2 м



11006 КП 47\*115мм 2 м



4501 КП 31\*31мм 2 м



6001 КП 27\*47мм 2 м



6002 КП 34\*50мм 2 м



6003 КП 33\*50мм 2 м



6021 КП 27\*48мм 2 м



6022 КП 43\*42мм 2 м



6023 КП 45\*35мм 2 м



7002 КП 35\*60мм 2 м



7003 КП 47\*50мм 2 м

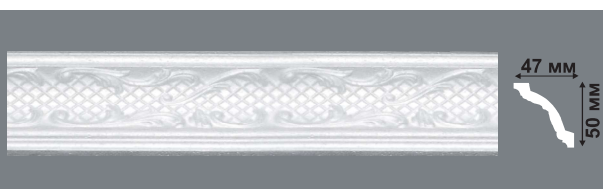

7004 КП 34\*59мм 2 м



7021 КП 40\*54мм 2 м



\*НП - плинтус под натяжной потолок

7022 КП 40\*55мм 2 м



7023/1 КП 40\*55мм 2 м



7024 КП 38\*55мм 2 м



7025 КП 32\*57мм 2 м

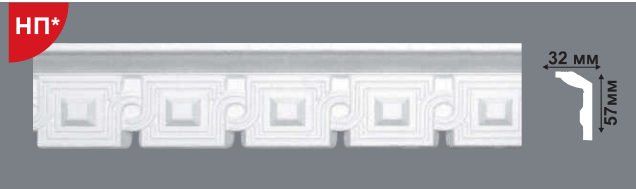

7026 КП 45\*45мм 2 м



8002 КП 41\*60мм 2 м



8003 КП 25\*75мм 2 м



8003 КП 35\*75мм 2 м золото



8004 КП 78мм 2 м

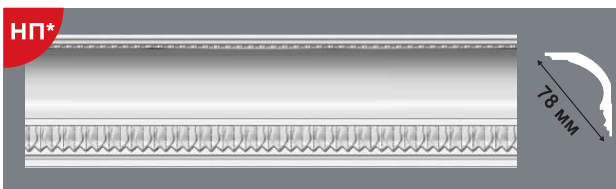

8021 КП 41\*60мм 2 м



8502 КП 45\*70мм 2 м



8503 КП 62\*50мм 2 м



8504 КП 35\*75мм 2 м



14003 КП 54\*130мм 2 м



\*НП - плинтус под натяжной потолок

## Панели ПВХ

### Панели из вспененного ПЭТ самоклеящиеся



Панель вспененная Белая плитка с узором, 700\*700



Панель вспененная Кирпич белый, 700\*770

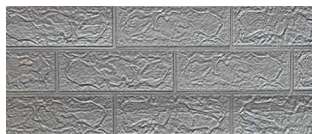

Панель вспененная Кирпич серый металлик, 700\*770



Панель вспененная Кирпич песочный, 700\*770

### Дерево



Паркет дуб беленый, 980\*480



Дуб беленый, 980\*480



Дуб голландский, 980\*490



Орех, 980\*480



Брус беленый, 955\*480

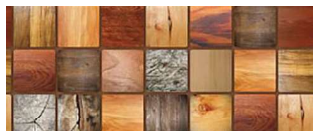

Брус мореный, 955\*480



Бревна Сосновый сруб, 960\*479

### Камень



Ракушечник светлый, 980\*498



Камень Натуральный, 980\*498



Камень Натуральный серый, 980\*498



Экспанси светлый, 955\*476



Экспанси темный, 955\*476



Сланец Бурый, 960\*476

### Кирпич



Кирпич Старый серый, 1020\*495



Кирпич Светлый, 970\*498



Облицовочный бежевый, 980\*490



Облицовочный, 980\*490



Кирпич Стена, 960\*480



Кирпич Блок черный белый шов, 966\*484

### Мозаика



Белая, 955\*480



Голубая, 955\*480

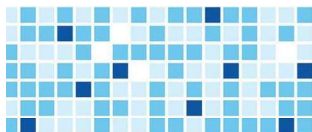

Синяя, 955\*480

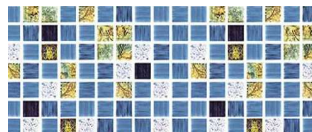

Атлантида, 955\*480



Мардин, 980\*500

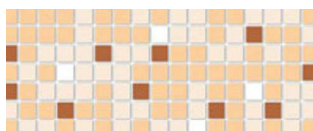

Коричневая, 955\*480



Марракеш, 955\*480

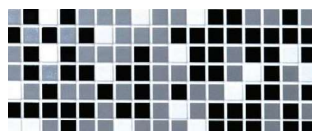

Черная, 955\*480



Коричневая с узорами, 955\*480



Исландия, 955\*480

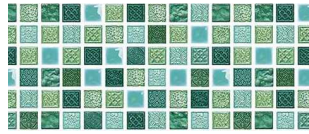

Прованс, 955\*480



Касабланка, 955\*480



Мрамор аурум, 914\*602



Мрамор с золотом, 955\*480



Осенний лист, 955\*480



Орхидея Розея, 955\*480



Лагуна песчаная, 955\*480



Лагуна, 955\*480



Лагуна арт, 955\*480



Средиземное море, 914\*602



Морской бриз, 955\*480



Пляж, 955\*480



Астерия, 980\*480



Шарм, 960\*480



Цветочный орнамент, 960\*480



Аромат кофе, 955\*480



Щедрый урожай, 955\*480

## Плитка



Такавори, 955\*480



Перламутровая зеленая, 964\*484



Мрамор голубой, 964\*484



Мрамор венецианский, 955\*480



Плитка Файпари, 980\*500



Жемчужина, 955\*480



Песчаный берег, 955\*480



Свежесть, 955\*480



Белая ракушка, 955\*480



Родос, 960\*480



Море, 955\*480

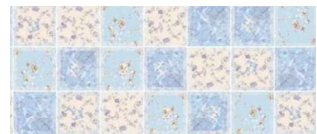

Зимний сад, 955\*480

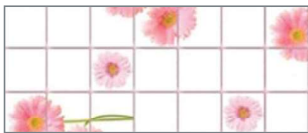

Розовые герберы, 955\*480



Цветы фиолетовые, 964\*484



Сирень, 964\*484



Ар Нуво, 966\*484



Гортензия, 964\*484



Бордовые ирисы, 964\*484



Сакура, 955\*480



Лиловая, 955\*480



Грация, 955\*480



Космея, 955\*480



Мята, 955\*480



Мята панно, 955\*480





Натюрморт, 960\*480



Эспрессо, 964\*484



Кофейные зерна, 955\*480



Плитка Арабика, 960\*480



Хлебный дом, 955\*480



Винный погребок, 955\*480



Ветви Оливы, 955\*480

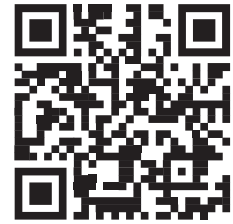

готовое решение

## Сланец



Кварцит белый, 980\*500

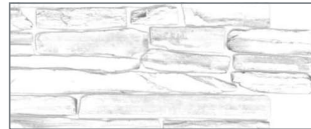

Кварцит серый, 980\*500

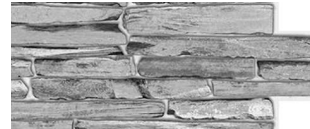

Сланец Классический, 980\*500



Сланец Темный серый, 980\*500



Сланец Натуральный, 980\*498



Сланец Песочный, 980\*498



Сланец Карельский, 980\*498

## Фартуки-панно



Ромашки, 602\*1002



Орхидея Ванда, 602\*1002



Орхидеи на камне, 602\*1002



Коралловый риф, 602\*1002



Кофейные зерна, 602\*1002



Кофейный набор, 602\*1002



Кофейный набор сепия, 602\*1002



Кофейный набор ч/б, 602\*1002



Вечерний Дубай, 602\*1002



Вечерний Дубай ч/б, 602\*1002



Виноградник, 602\*1002



Зеленый плющ, 602\*1002



Камень Хеврон, 992\*596

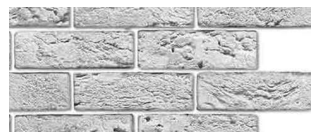

Камень северный, 992\*596



Плитка Марбл, 996\*598



Голландия, 902\*601



Греческая история, 902\*601

## Составные панели



Санкт-Петербург в 3 частях, 964\*484



Зальцбург в 2 частях, 964\*484



## Фартуки кухонные

### Фартуки на ABS пластике (3000\*600мм)



Массандра



Мёд



Перцы



Кофе



Лаванда



Фрукты



Шоколад



Париж



Камень



Галька



Острова



Уличное кафе



Город



Пчелки



Белые розы



Яблоневый цвет



Барышня крестьянка



Белая орхидея



Весна



Орхидея



Нежность



Маки



Подсолнухи



Тюльпаны

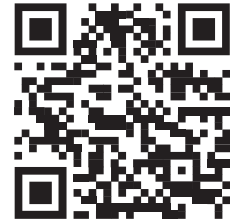

готовое решение

**Панель защитная из закаленного стекла (600\*600\*4мм)**



**Готовое решение**

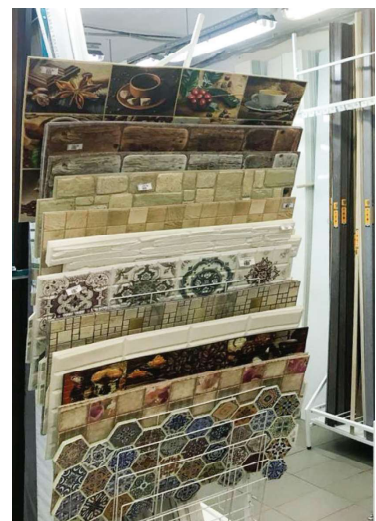

Аксессуары для пола



Набор для укладки ламината



Клинья распорные для ламината



Стусло Профи



Набор шпателей эластичных



Гель для герметизации стыков Рико Протект Клик 125мл



Защита стыков ламината и паркетной доски от влаги Рико Аквастоп 310мл



Паста для герметизации стыков Лок Гвард 125мл



Холодная сварка для линолеума Рико 60мл



Мастика для ламината Флор Протекшэн ВАЛО Клип 0,5л



Лак для мелкого ремонта пола ГРЕЙС 30мл

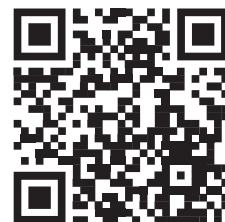

готовое решение

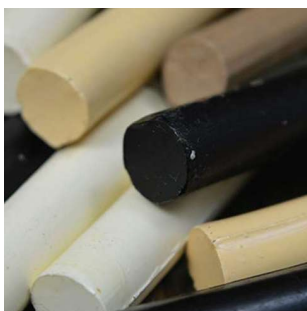

Мелок реставрационный восковый ГРЕЙС

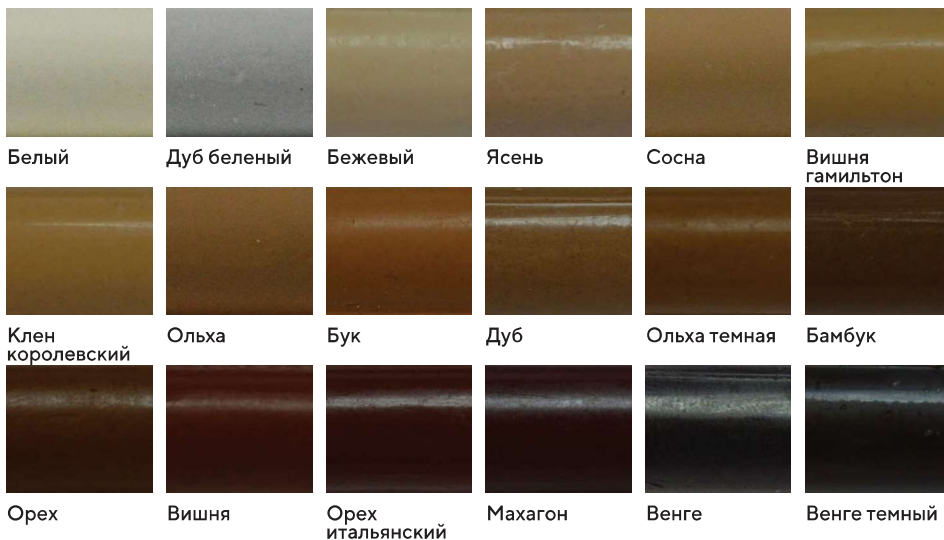



Белый Дуб молочный Бежевый Ясень Бук натуральный Бук бавария темный



Серый Вишня гамилтон Орех гварнери Шоколад Орех итальянский Венге темный



Белый Яблоня Серый Орех светлый Бук темный Орегон



Вишня Каштан Махагон



Бежевый Коричневый



Черный



Бокс монтажный для плитуса ПВХ Рико Лео Белый

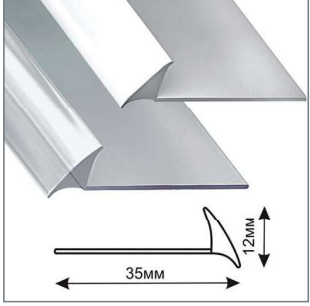

Профиль уплотнительный универсальный ПВХ 3,2м Прозрачный / Белый



Фиксатор для ковров Карпет Фикс Черный



Розетта напольная двойная деревянная Без окраски d20, d26



Демпфер настенный ПВХ d60 Белый



Демпфер настенный ПВХ d60 Серый



Розетта напольная ПВХ 110 Белый, d16, d20, d26, d32, d43



Розетта напольная ПВХ 174 Береза d16, d20, d26, d32, d43



Розетта напольная ПВХ 195 Сосна серебристая d16, d20, d26, d32, d43



Розетта напольная ПВХ 102 Ольха серая d16, d20, d26, d32, d43



Розетта напольная ПВХ  
173 Дуб беленый,  
d16, d20, d26, d32, d43



Розетта напольная ПВХ  
148 Дуб петровский,  
d16, d20, d26, d32, d43



Розетта напольная ПВХ  
188 Дуб шато,  
d16, d20, d26, d32, d43



Розетта напольная ПВХ  
159 Дуб английский,  
d16, d20, d26, d32, d43



Розетта напольная ПВХ  
170 Дуб венеция,  
d16, d20, d26, d32, d43



Розетта напольная ПВХ  
135 Дуб лионский,  
d16, d20, d26, d32, d43



Розетта напольная ПВХ  
128 Дуб престиж,  
d16, d20, d26, d32, d43



Розетта напольная ПВХ  
122 Дуб мореный,  
d16, d20, d26, d32, d43



Розетта напольная ПВХ  
176 Венге,  
d16, d20, d26, d32, d43



готовое решение



Протекторы антивибрационные  
ЭВА 12шт/уп Черный



Набойка фетровая d26 4шт/уп



Набойка фетровая d22 8шт/уп



Набор протекторов  
самоклеящихся Тефлон



Набор протекторов  
самоклеящихся Пробка



Набор протекторов  
самоклеящихся Фетр Белый



Набор протекторов  
самоклеящихся Фетр Бежевый



Набор протекторов  
самоклеящихся Фетр Черный



Протекторы фетровые 35мм  
4шт/уп Коричневый



Протекторы фетровые 28мм  
8шт/уп Коричневый



Протекторы фетровые 28мм  
8шт/уп Белый



Протекторы тефлоновые 28мм  
8шт/уп



Протекторы фетровые 22мм  
16шт/уп Коричневый



Протекторы фетровые 22мм  
16шт/уп Белый



Протекторы фетровые 18мм  
20шт/уп Коричневый



Протекторы фетровые 18мм  
20шт/уп Белый



Протекторы фетровые  
100\*100мм



Протекторы пробковые  
100\*100мм



Протекторы пробковые 28мм  
9шт/уп



Протекторы противоскользящие  
силиконовые 8мм



Дюбель-гвозди для монтажа  
плинтуса ПВХ

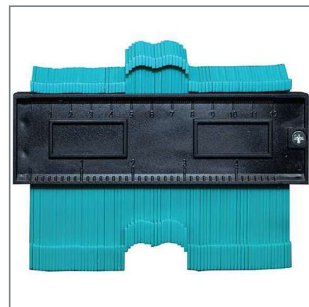

Шаблон для подрезки  
отделочных материалов

## Ковродержатели

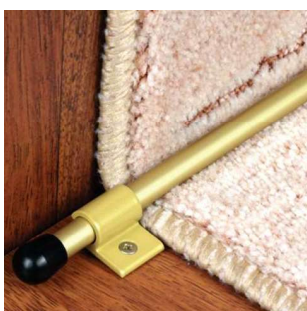

Ковродержатель КД 01.1350



01л



02л



04л

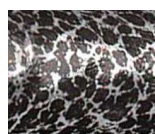

05



06

## Подложка

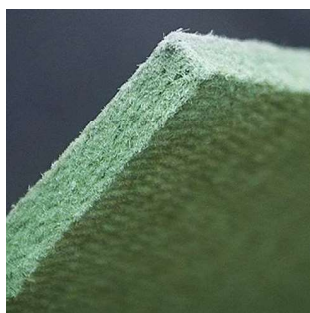

Подложка листовая хвойная ДВП ГРЕЙС 590\*790\*4



Подложка рифленая "Теплый", цвет желтый, 1000\*500\*3 мм



Подложка листовая Пенополистирол ГРЕЙС 1000\*500\*3, 1000\*500\*5



Подложка листовая перфорированная Пенополистирол Рико Теплый пол 1000\*500\*3



Подложка рулонная Пробка Cork4и 10000\*1000\*2

## Противоскользящие системы



Лента антискользящая средней зернистости Рико 25мм 15м

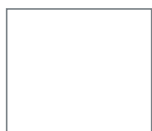

Прозрачный



Черный



Лента антискользящая средней зернистости Рико 50мм 15м



Черно-желтый



Черный



готовое решение

## Химия



Гель для чистки унитазов ВАЛО Клин 0,75л



Средство для чистки плиточных швов ВАЛО Клин 0,75л



Средство для ванны и туалета универсальное ВАЛО Клин 0,75л



Средство для мытья окон ВАЛО Клин 0,75л





Средство для обезжиривания кухонного инвентаря 0,75л



Средство для очистки смесителей ВАЛО Клин 0,75л



Средство для прочистки труб ВАЛО Клин 1,0л



Средство для удаления известкового налета и ржавчины 0,75л



Средство для удаления плесени ВАЛО Клин 0,75л



Средство для удаления следов клея и жевательной резинки 150мл



Средство для удаления стойких загрязнений ВАЛО Клин 0,75л



Средство для удаления цементных загрязнений ВАЛО Клин 0,75л



Средство для чистки акриловых ванн и раковин ВАЛО Клин 0,75л



Средство для чистки винила и пластика ВАЛО Авто 0,75л



Средство для чистки духовок ВАЛО Клин 0,75л



Средство для чистки душевых кабин ВАЛО Клин 0,75л



Средство для чистки кафеля и сантехники ВАЛО Клин 1,0л



Средство для чистки ковровых покрытий и мебели 0,75л



Средство для чистки паркета и ламината ВАЛО Клин 1,0л



готовое решение



Средство для чистки салона автомобиля ВАЛО Авто 0,75л

## Клей



Клей монтажный Кин Декор 310мл в тубе



Клей монтажный универсальный Держак 0,3л в тубе



Клей монтажный универсальный Кин Сверхсильный 150кг/квм 0,3л



Клей монтажный универсальный Кин Суперсильный 70кг/квм 0,3л



Клей универсальный Держак 0,2 л; 0,45 л; 0,9 л



Клей универсальный Кин Водостойкий 0,2 л; 0,45 л; 0,9 л



Клей универсальный ВАЛО ГЛЮ N2 PE 310мл/440гр туба



готовое решение

## Радиаторные решетки

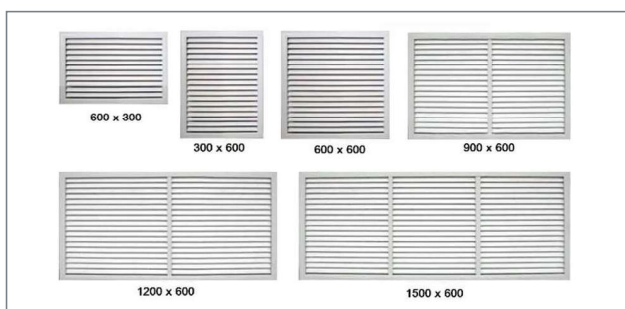

Схема

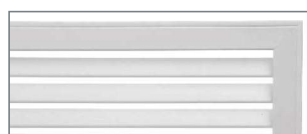

Белый, 300x600, 600x300, 600x600, 900x600, 1200x600, 1500x600



Бежевый, 600x600, 900x600, 1200x600, 1500x600



Старый дуб, 600x600, 900x600, 1200x600, 1500x600



Сосна, 600x600, 900x600, 1200x600, 1500x600



Темная вишня, 600x600, 900x600, 1200x600, 1500x600

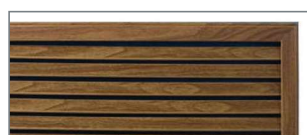

Каштан, 600x600, 900x600, 1200x600, 1500x600



готовое решение

## Квинтет

### Угол рифленый Квинтет равнополочный



Наименование	Размер a	Размер b	Толщина	Длина
Укв 03	25 мм	25 мм	1,5 мм	1000/2000 мм
Укв 04	40 мм	40 мм	1,5 мм	1000/2000 мм

### Угол рифленый Квинтет разнополочный



Наименование	Размер a	Размер b	Толщина	Длина
Укв 01	20 мм	40 мм	1,5 мм	1000/2000 мм
Укв 02	60 мм	30 мм	1,5 мм	1000/2000 мм

## Лист алюминиевый рифленый Квинтет



готовое решение

Наименование	Ширина	Длина	Толщина материала
Лкв 01	300 мм	1200 мм	1,5 мм
Лкв 02	300 мм	600 мм	1,5 мм
Лкв 03	600 мм	1200 мм	1,5 мм



Крюк настенный алюминиевый  
140x150, КН 03



Крюк настенный алюминиевый  
190x220, КН 04



Крюк настенный алюминиевый  
90x155, КН 05



Крюк настенный алюминиевый  
145x220, КН 06



Крюк настенный усиленный  
170x210, КНУ 01



Крюк потолочный алюминиевый  
130x160x90 КП 01



Крюк потолочный алюминиевый  
115x150x90 КП 02



Крюк потолочный алюминиевый  
175x210x145 КП 03



Крюк настенный алюминиевый  
80x120, КН 01



Крюк настенный алюминиевый  
110x145, КН 02



готовое решение

## Готовое решение



Платные образцы



Плинтусы из МДФ, 500x 725 мм



Плинтусы и порожки из МДФ, 675x 1010 мм



Белые плинтусы из МДФ, 500x 1000 мм



Плинтусы из вспененного ПВХ, 280x 620 мм



Профили из нержавеющей стали, 620x1170 мм



Профили Лука, 700x1700 мм



Образцы профилей из нержавеющей стали в чехле, 220x700 мм

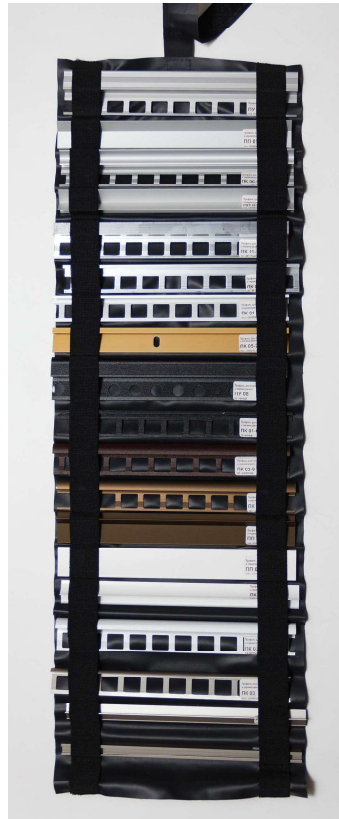

Образцы профилей из алюминия в чехле, 220x700 мм

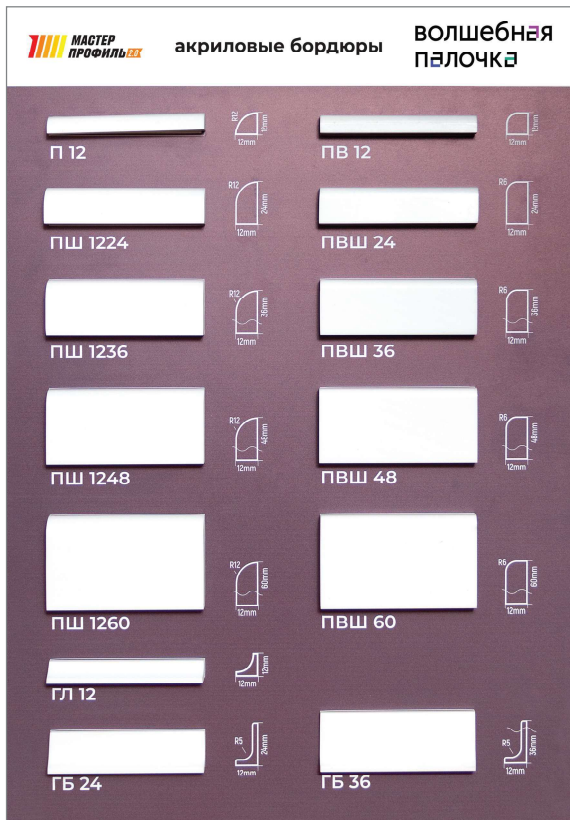

Акриловые бордюры,  
300x450 мм



Интерьерные профили, 330x 500 мм



ПВХ плинтус "лесенка"  
Волшебная Палочка, 450x900 мм



ПВХ плинтус планшет  
Волшебная Палочка, 450x900 мм

**Мастер Профиль**  
8 (800) 250 30 31

[www.mp-profil.ru](http://www.mp-profil.ru)  
[sales.help@mp-profil.ru](mailto:sales.help@mp-profil.ru)

 [lukavmsk](https://www.instagram.com/lukavmsk)